

Schranksystem Horizont 100

Programm-Übersicht



Drehtüren-Planungsschränke

Höhe: **197/223/240 cm**

Tiefe/Nutztiefe: **44/40 62/58 cm**

Breite: **30-120 cm**

Falttören-Planungsschränke

Höhe: **197/223/240 cm**

Tiefe/Nutztiefe: **44/40 62/58 cm**

Breite: **60-200 cm**

Alle Schubkästen mit Vollauszug

Rückwände in Stärke 5 mm

Schrank-Innenausstattung und Beleuchtungen im Programm ZUBEHÖR

Passende **Betten** und **Beimöbel** in den Programmen **concept me 500/510**, **SONYO**, **SONYO+**, **concept me 700** und **ALEGRO2**

Maßanfertigung möglich:

- Tiefenkürzung
- Höhenkürzung
- Breitenkürzung
- Seitliche Abschrägung
- Rückseitige Abschrägung
- Rückseitiger Ausschnitt

Inhalts-Übersicht:

Programm-Übersicht

- Farben	Seite	2
- Griffe	Seite	3-4
- Planungshinweise	Seite	5

Dreh-/Falttören-Planungsschränke

- Höhe 197 cm	Seite	6-28
- Höhe 223 cm	Seite	29-58
- Höhe 240 cm	Seite	59-88

Aufsatzschränke	Seite	89-96
------------------------	-------	-------

Maßanfertigung	Seite	97-108
-----------------------	-------	--------

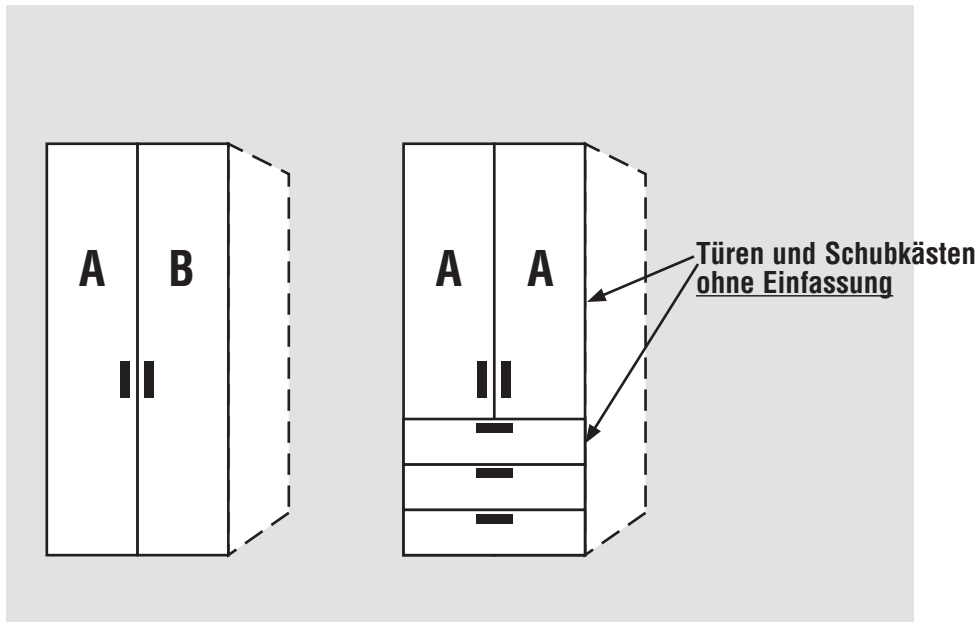
**Drehtüren-Planungsschränke**Höhe: **197/223/240 cm**Tiefe/Nutztiefe: **44/40 62/58 cm**Breite: **30-120 cm****Falttören-Planungsschränke**Höhe: **197/223/240 cm**Tiefe/Nutztiefe: **44/40 62/58 cm**Breite: **60-200 cm****Alle Schubkästen mit Vollauszug****Rückwände in Stärke 5 mm****Schränk-Innenausstattung und Beleuchtungen im Programm ZUBEHÖR****Maßanfertigung möglich:**

- Tiefenkürzung
- Höhenkürzung
- Breitenkürzung
- Seitliche Abschrägung
- Rückseitige Abschrägung
- Rückseitiger Ausschnitt

1.+2. Farbe der Türen A und Farbe der Türen B wählen:	3. Farbe der Schubkästen wählen:	4. Korpusfarbe wählen:
Preisgruppe PG 1 - Dekore P9 Polarweiß S9 Seidengrau Y1 Terra matt L1 Basalt J9 Sibiu-Lärche-Nachbildung Q9 Jackson-Eiche-Nachbildung M1 Sonoma-Eiche-Nachbildung E9 Eiche-Nachbildung silbergrau A1 Macadamia-Nussbaum-Nachbildung C9 Eiche-Nachbildung dark chocolate Preisgruppe PG 2 - Kristallspiegel G79 Kristallspiegel* Preisgruppe PG 3 - Gläser & Grauspiegel G28 Weißglas* G71 Glas Seidengrau* G76 Fangoglas* G98 Basaltglas* G57 Grauspiegel* Preisgruppe PG 5 - Hochglanz G23 Hochglanz weiß G25 Hochglanz magnolia	Preisgruppe PG 1 - Dekore P9 Polarweiß S9 Seidengrau Y1 Terra matt L1 Basalt J9 Sibiu-Lärche-Nachbildung Q9 Jackson-Eiche-Nachbildung M1 Sonoma-Eiche-Nachbildung E9 Eiche-Nachbildung silbergrau A1 Macadamia-Nussbaum-Nachbildung C9 Eiche-Nachbildung dark chocolate Preisgruppe PG 3 - Gläser & Grauspiegel G28 Weißglas* G71 Glas Seidengrau* G76 Fangoglas* G98 Basaltglas* G57 Grauspiegel* Preisgruppe PG 5 - Hochglanz G23 Hochglanz weiß G25 Hochglanz magnolia	5. Innenfarbe wählen: P9 Polarweiß S9 Seidengrau Y1 Terra matt L1 Basalt J9 Sibiu-Lärche-Nachbildung Q9 Jackson-Eiche-Nachbildung M1 Sonoma-Eiche-Nachbildung E9 Eiche-Nachbildung silbergrau A1 Macadamia-Nussbaum-Nachbildung C9 Eiche-Nachbildung dark chocolate Z1 Birke-Nachbildung* X1 Leinenoptik Twist *Auch bei Auswahl der Innenfarbe Birke-Nachbildung werden die Schubkästen mit Innenfarbe Leinenoptik Twist geliefert.
*Bei Auswahl der <u>Türen und Schubkästen mit Glasauflage</u> wird das Trägermaterial in farblich passendem Dekor geliefert. Bei Auswahl der <u>Türen und Schubkästen mit Spiegelauflage</u> wird das Trägermaterial in Korpusfarbe geliefert.		6. Griffausführung und Grifffarbe wählen: Griffauswahl siehe nächste Seite

Griffauswahl für Dreh- und Falttürenschränke

Bitte zu allen Typen angeben, welche Griffausführung gewünscht wird.

Griff-Sortiment 1 - ohne Aufpreisnicht einsetzbar auf Schubkästen
mit Glas- bzw. SpiegelfrontStangengriff
Bicolor
Ausführung wählbarLänge 30 cm
**Ausführung
119K**Bitte zur Griffausführung 119K die gewünschte
Farbkombination angeben:**Mittelteil/Endstücke**

Ausführung 301C = alu-matt/chrom
Ausführung 302C = chrom/chrom
Ausführung 363C = Sibiu-Lärche-Nb./chrom
Ausführung 390C = Jackson-Eiche-Nb./chrom
Ausführung 334C = Sonoma-Eiche-Nb./chrom
Ausführung 391C = Eiche-Nb. silbergrau/chrom
Ausführung 364C = Macadamia-Nussb.-Nb./chrom
Ausführung 386C = Eiche-Nb. dark chocolate/chrom

nicht einsetzbar auf Schubkästen
mit Glas- bzw. SpiegelfrontWinkelgriff
Farbe wählbarLänge 27 cm
**Ausführung
161K**

Bitte zur Griffausführung 161K die gewünschte

Farbausführung angeben:

Ausführung 301 = alu-matt
Ausführung 302 = chrom
Ausführung 322 = Edelstahl
Ausführung 324 = schwarz

nicht einsetzbar auf Schubkästen
mit Glas- bzw. SpiegelfrontBügelgriff
Farbe wählbarLänge 28 cm
**Ausführung
159**

Bitte zur Griffausführung 159 die gewünschte

Farbausführung angeben:

Ausführung 301 = alu-matt
Ausführung 302 = chrom
Ausführung 322 = Edelstahl
Ausführung 324 = schwarz

einsetzbar auf allen Türen
und SchubkästenWinkelgriff
Farbe wählbar
(nur 1 Griff pro Türenpaar)Länge 25 cm
**Ausführung
148**

Bitte zur Griffausführung 148 die gewünschte

Farbausführung angeben:

Ausführung 301 = alu-matt
Ausführung 302 = chrom
Ausführung 322 = Edelstahl
Ausführung 324 = schwarz

Wichtiger Hinweis für Ihre Planung mit Griffausführung 148:

An ein **1-türiges Schrankelement** kann nicht ein weiteres **1-türiges Schrankelement** mit einem **entgegengesetzten Türanschlag** angebaut werden. Der **Weiterbau** mit dem **gleichen Türanschlag** wie das vorhergehende Schrankelement ist möglich.

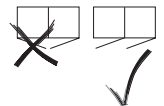
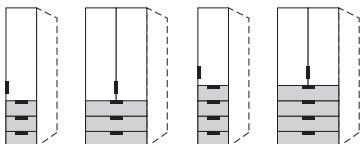
**Bestellhinweise für Elemente mit Schubkästen****Schubkästen mit Glas- bzw. Spiegelfront:**

Bei **Schubkästen mit Glas- bzw. Spiegelfront** kann **nur die Griffausführung 148** eingesetzt werden. In diesen Fällen werden dann auch die Schranktüren automatisch mit Griffausführung 148 geliefert.

Griffauswahl für Dreh- und Falttürenschränke

Bitte zu allen Typen angeben, welche Griffausführung gewünscht wird.

Griff-Sortiment 2 - gegen Aufpreis

nicht einsetzbar auf
Elementen mit Schubkästen



langer
Stangengriff
Bicolor
Ausführung wählbar

Länge 107 cm
**Ausführung
119L***

**Bitte zur Griffausführung 119L die gewünschte
Farbkombination angeben:**

Mittelteil/Endstücke

Ausführung 301C = alu-matt/chrom
Ausführung 302C = chrom/chrom
Ausführung 363C = Sibiu-Lärche-Nb./chrom
Ausführung 390C = Jackson-Eiche-Nb./chrom
Ausführung 334C = Sonoma-Eiche-Nb./chrom
Ausführung 391C = Eiche-Nb. silbergrau/chrom
Ausführung 364C = Macadamia-Nussb.-Nb./chrom
Ausführung 386C = Eiche-Nb. dark chocolate/chrom

*Der lange Stangengriff (Ausführung 119L) kann nur bei Dreh- und Falttüren-
elementen mit durchgehenden Türen verwendet werden; bei kurzen Türen und
Schubkästen werden kürzere Griffe (Länge ca. 30 cm, Ausf. 119K) eingesetzt.

nicht einsetzbar auf
Elementen mit Schubkästen



langer Winkelgriff
Farbe wählbar

Länge 114 cm
**Ausführung
161L***

**Bitte zur Griffausführung 161L die gewünschte
Farbausführung angeben:**

Ausführung 301 = alu-matt
Ausführung 302 = chrom
Ausführung 322 = Edelstahl
Ausführung 324 = schwarz

*Der lange Winkelgriff (Ausführung 161L) kann nur bei Dreh- und Falttüren-
elementen mit durchgehenden Türen verwendet werden; bei kurzen Türen und
Schubkästen werden kürzere Griffe (Länge ca. 27 cm, Ausf. 161K) eingesetzt.

Griff-Sortiment 3 - gegen Aufpreis

Drehknopf Edelstahl
mit Zylinderschloss
2 abklappbare
Schlüssel

N°

ø 3 cm

**Ausführung
123***

*Der Drehknopf (Ausführung 123) kann **nicht eingesetzt** werden
- bei Elementen mit **Spiegel- oder Glastür(en)** (PG 2 und PG 3)
- bei Elementen mit **Falttören**
- bei Elementen mit **Rundtür**
- bei Elementen mit **Schubkästen**

Pro Türenpaar wird **ein(!)** Drehknopf eingesetzt.
Alle Drehknöpfe werden mit gleichschließendem Zylinderschloss
und zwei abklappbaren Schlüsseln geliefert.

Aufsatzschränke sind **nicht abschließbar!**

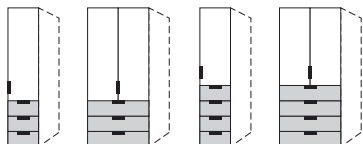
Bestellhinweise für Elemente mit Schubkästen**Schubkästen mit Glas- bzw. Spiegelfront:**

Bei **Schubkästen mit Glas- bzw. Spiegelfront** kann **nur die
Griffausführung 148** eingesetzt werden. In diesen Fällen werden
dann auch die Schranktüren automatisch mit Griffausführung 148
geliefert.

Hinweise**Schrack-Grundausrüstung****Übersicht der Grundausrüstung mit Fachböden und Kleiderstange**

	Schrackelemente		Schräg-/Rundelemente
	Tiefe 44 cm	Tiefe 62 cm	
Höhe 197 cm	1 Fachboden	1 Fachboden 1 Kleiderstange	4 Fachböden
Höhe 223/240 cm	2 Fachböden	2 Fachböden 1 Kleiderstange	4 Fachböden

Planungshinweise HORIZONT 100

- Ein Planungsschrack HORIZONT 100 setzt sich zusammen aus
 - einer beliebigen Anzahl von Schrackelementen
 - einer rechten Abschlussseite und optional
 - einem Profilkranz ohne/mit Beleuchtung (siehe Planungsbeispiel Nr. 1)
- Enthält Ihre Schrackkombination ein Regal, wird die Einheit an dieser Stelle mit einer rechten Abschlussseite unterbrochen (siehe Planungsbeispiel Nr. 2).
- Planen und bestellen Sie immer von links nach rechts!
Das erste Schrackelement Ihrer Schrackkombination sowie jeweils das erste Schrackelement nach einem Regal wird werkseitig als Startelement (= mit einer linken Außenseite) geliefert, alle anderen Schrackelemente als Anbauelement (= mit einer Mittelseite).
- Bitte grundsätzlich Stellskizze der Bestellung beifügen.

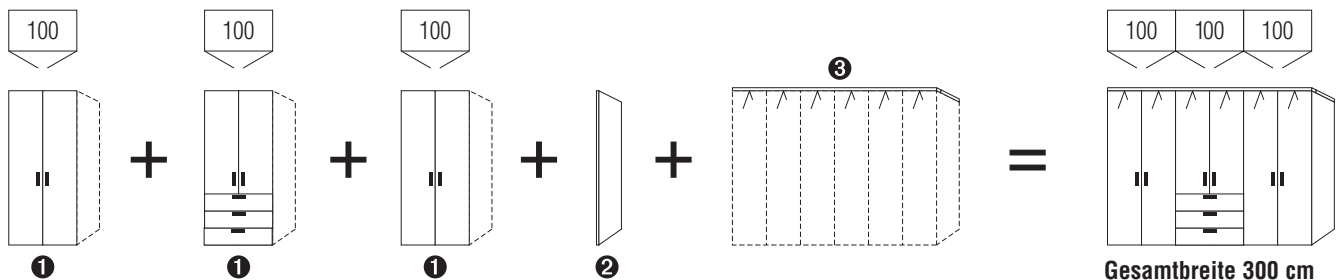
Planungsbeispiel Nr. 1 (ohne Regal)

Typen von links nach rechts für dargestellte Kombination:

- Schrackelemente:**
 - 100 cm-Schrack ohne Schubkästen
 - 100 cm-Schrack mit 3 Schubkästen
 - 100 cm-Schrack ohne Schubkästen für letzten Schrack der gesamten Einheit
- Rechte Abschlussseite**
- Profilkranz:**
 - Profilkranz mit Beleuchtung

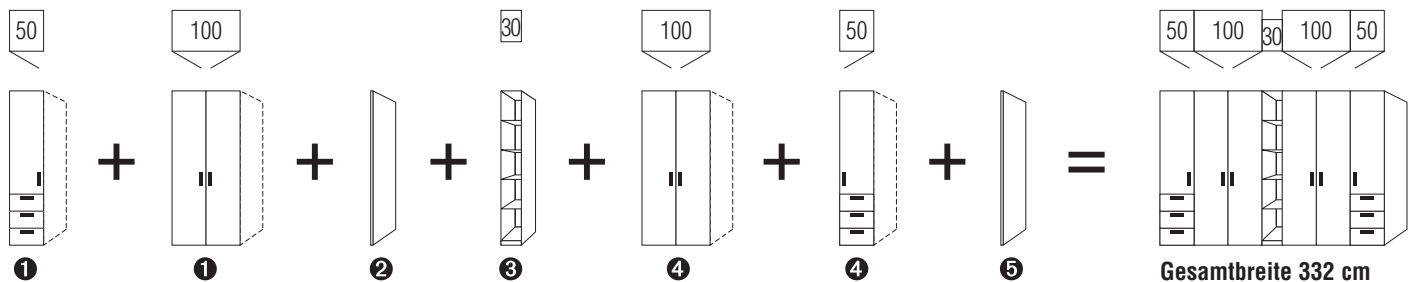
Planungsbeispiel Nr. 2 (mit Regal)

Typen von links nach rechts für dargestellte Kombination:

- Schrackelemente:**
 - 50 cm-Schrack mit 3 Schubkästen
 - 100 cm-Schrack ohne Schubkästen
- Rechte Abschlussseite**
- Regal**
- Schrackelemente:**
 - 100 cm-Schrack ohne Schubkästen
 - 50 cm-Schrack mit 3 Schubkästen
- Rechte Abschlussseite**

Horizont 100

Drehtüren-Planungsschränke

Höhe 197 cm

Die vielfältigen Farbausführungen entnehmen Sie bitte der „Programm-Übersicht“ auf der ersten Seite dieses Programms.

Alle Schubkästen mit
Vollauszug, Selbsteinzug
und Dämpfung



Preisgruppe PG 1: Dekore
Preisgruppe PG 2: Kristallspiegel
Preisgruppe PG 3: Gläser & Grauspiegel
Preisgruppe PG 5: Hochglanz

Schubkastenhöhe H3 = ca. 25 cm

Rückwände in Stärke 5 mm

Der Preis pro Artikel ergibt sich aus:
Basispreis + der Addition der Aufpreise

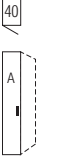
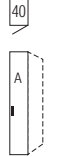
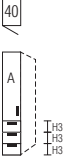
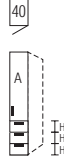
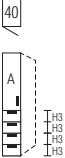
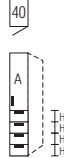
Breite 40 cm

Drehtüren-Planungsschränke		Höhe 197 cm		Aufpreise für	
mit Soft-Abstoppung Nutztiefe 40/58 cm		Tiefe 44 cm	Tiefe 62 cm		
		B40 H197 T44	B40 H197 T62	Griff aus Griff-Sortiment 2	95 601
*Bitte angeben, ob Türanschlag links oder rechts gewünscht wird.		77 044 10 (L/R)	78 044 10 (L/R)	Drehknauf (Griff-Sortiment 3)	95 641
links (L)*	rechts (R)*	Basispreis:	Basispreis:		
1-türig Türanschlag links bzw. rechts		Preisinfo	Preisinfo	Aufpreis	
		PG 1 PG 2	PG 1 PG 2	je Tür in PG 1	0,-
		PG 3 PG 5	PG 3 PG 5	je Tür in PG 2	95 698
				je Tür in PG 3	95 698
				je Tür in PG 5	95 698
		B40 H197 T44	B40 H197 T62	Aufpreise für Kombination der Tür und Schubkästen aus unterschiedlichen Preisgruppen:	
*Bitte angeben, ob Türanschlag links oder rechts gewünscht wird.		77 044 13 (L/R)	78 044 13 (L/R)	je Tür in PG 1	0,-
links (L)*	rechts (R)*	Basispreis:	Basispreis:	je Tür in PG 2	95 699
1-türig Türanschlag links bzw. rechts 3 Schubkästen		Preisinfo	Preisinfo	je Tür in PG 3	95 699
		Tür und Schubkästen aus gleicher Preisgruppe	Tür und Schubkästen aus gleicher Preisgruppe	je Tür in PG 5	95 699
		PG 1 PG 2	PG 1 PG 2	Schubkästen 3er-Set in PG 1	0,-
		---	---	Schubkästen 3er-Set in PG 2	---
		PG 3 PG 5	PG 3 PG 5	Schubkästen 3er-Set in PG 3	95 632
				Schubkästen 3er-Set in PG 5	95 632
		B40 H197 T44	B40 H197 T62	Aufpreise für Kombination der Tür und Schubkästen aus unterschiedlichen Preisgruppen:	
*Bitte angeben, ob Türanschlag links oder rechts gewünscht wird.		77 044 14 (L/R)	78 044 14 (L/R)	je Tür in PG 1	0,-
links (L)*	rechts (R)*	Basispreis:	Basispreis:	je Tür in PG 2	95 699
1-türig Türanschlag links bzw. rechts 4 Schubkästen		Preisinfo	Preisinfo	je Tür in PG 3	95 699
		Tür und Schubkästen aus gleicher Preisgruppe	Tür und Schubkästen aus gleicher Preisgruppe	je Tür in PG 5	95 699
		PG 1 PG 2	PG 1 PG 2	Schubkästen 4er-Set in PG 1	0,-
		---	---	Schubkästen 4er-Set in PG 2	---
		PG 3 PG 5	PG 3 PG 5	Schubkästen 4er-Set in PG 3	95 670
				Schubkästen 4er-Set in PG 5	95 670
		H197 T42 Seitenstärke 1,6	H197 T60 Seitenstärke 1,6		
		99 098 42	99 098 60		
		Rechte Abschlussseite			

Horizont 100

Drehtüren-Planungsschränke

Höhe 197 cm

Die vielfältigen Farbausführungen entnehmen Sie bitte der „Programm-Übersicht“ auf der ersten Seite dieses Programms.

Alle Schubkästen mit
Vollauszug, Selbsteinzug
und Dämpfung







Preisgruppe PG 1: Dekore
Preisgruppe PG 2: Kristallspiegel
Preisgruppe PG 3: Gläser & Grauspiegel
Preisgruppe PG 5: Hochglanz

Schubkastenhöhe H3 = ca. 25 cm

Rückwände in Stärke 5 mm

Der Preis pro Artikel ergibt sich aus:
Basispreis + der Addition der Aufpreise

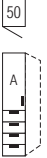
Breite 50 cm

Drehtüren-Planungsschränke		Höhe 197 cm		Aufpreise für	
mit Soft-Abstoppung Nutztiefe 40/58 cm		Tiefe 44 cm	Tiefe 62 cm		
		B50 H197 T44	B50 H197 T62	Griff aus Griff-Sortiment 2	95 601
links (L)*	rechts (R)*	77 054 10 (L/R) Basispreis:	78 054 10 (L/R) Basispreis:	Drehknauf (Griff-Sortiment 3)	95 641
*Bitte angeben, ob Türanschlag links oder rechts gewünscht wird.					
1-türig Türanschlag links bzw. rechts		Preisinfo	Preisinfo	Aufpreis	
		PG 1 PG 2	PG 1 PG 2	je Tür in PG 1	0,-
		PG 3 PG 5	PG 3 PG 5	je Tür in PG 2	95 680
				je Tür in PG 3	95 680
				je Tür in PG 5	95 680
		B50 H197 T44	B50 H197 T62	Aufpreise für Kombination der Tür und Schubkästen aus unterschiedlichen Preisgruppen:	
links (L)*	rechts (R)*	77 054 13 (L/R) Basispreis:	78 054 13 (L/R) Basispreis:	je Tür in PG 1	0,-
*Bitte angeben, ob Türanschlag links oder rechts gewünscht wird.				je Tür in PG 2	95 689
1-türig Türanschlag links bzw. rechts 3 Schubkästen		Preisinfo	Preisinfo	je Tür in PG 3	95 689
		Tür und Schubkästen aus <u>gleicher</u> Preisgruppe	Tür und Schubkästen aus <u>gleicher</u> Preisgruppe	je Tür in PG 5	95 689
		PG 1 PG 2	PG 1 PG 2	Schubkästen 3er-Set in PG 1	0,-
		---	---	Schubkästen 3er-Set in PG 2	---
		PG 3 PG 5	PG 3 PG 5	Schubkästen 3er-Set in PG 3	95 630
				Schubkästen 3er-Set in PG 5	95 630
		B50 H197 T44	B50 H197 T62	Aufpreise für Kombination der Tür und Schubkästen aus unterschiedlichen Preisgruppen:	
links (L)*	rechts (R)*	77 054 14 (L/R) Basispreis:	78 054 14 (L/R) Basispreis:	je Tür in PG 1	0,-
*Bitte angeben, ob Türanschlag links oder rechts gewünscht wird.				je Tür in PG 2	95 689
1-türig Türanschlag links bzw. rechts 4 Schubkästen		Preisinfo	Preisinfo	je Tür in PG 3	95 689
		Tür und Schubkästen aus <u>gleicher</u> Preisgruppe	Tür und Schubkästen aus <u>gleicher</u> Preisgruppe	je Tür in PG 5	95 689
		PG 1 PG 2	PG 1 PG 2	Schubkästen 4er-Set in PG 1	0,-
		---	---	Schubkästen 4er-Set in PG 2	---
		PG 3 PG 5	PG 3 PG 5	Schubkästen 4er-Set in PG 3	95 673
				Schubkästen 4er-Set in PG 5	95 673
		H197 T42 Seitenstärke 1,6 99 098 42	H197 T60 Seitenstärke 1,6 99 098 60		
	Rechte Abschlussseite				

Horizont 100

Drehtüren-Planungsschränke

Höhe 197 cm

Die vielfältigen Farbausführungen entnehmen Sie bitte der „Programm-Übersicht“ auf der ersten Seite dieses Programms.

Alle Schubkästen mit
Vollauszug, Selbsteinzug
und Dämpfung



Preisgruppe PG 1: Dekore
Preisgruppe PG 2: Kristallspiegel
Preisgruppe PG 3: Gläser & Grauspiegel
Preisgruppe PG 5: Hochglanz

Schubkastenhöhe H3 = ca. 25 cm

Rückwände in Stärke 5 mm

Der Preis pro Artikel ergibt sich aus:
Basispreis + der Addition der Aufpreise

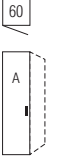
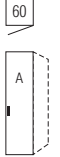
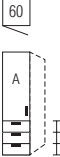
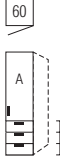
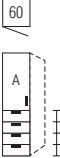
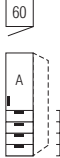
Breite 60 cm

Drehtüren-Planungsschränke		Höhe 197 cm		Aufpreise für	
mit Soft-Abstoppung Nutztiefe 40/58 cm		Tiefe 44 cm	Tiefe 62 cm		
		B60 H197 T44	B60 H197 T62	Griff aus Griff-Sortiment 2 Drehknauf (Griff-Sortiment 3)	95 601 95 641
links (L)*	rechts (R)*	77 064 10 (L/R) Basispreis:	78 064 10 (L/R) Basispreis:		
*Bitte angeben, ob Türanschlag links oder rechts gewünscht wird.					
1-türig Türanschlag links bzw. rechts		Preisinfo	Preisinfo	Aufpreis	
		PG 1 PG 2	PG 1 PG 2	je Tür in PG 1 je Tür in PG 2 je Tür in PG 3 je Tür in PG 5	0,- 95 680 95 680 95 680
		PG 3 PG 5	PG 3 PG 5		
		B60 H197 T44	B60 H197 T62	Aufpreise für Kombination der Tür und Schub- kästen aus unterschiedlichen Preisgruppen:	
links (L)*	rechts (R)*	77 064 13 (L/R) Basispreis:	78 064 13 (L/R) Basispreis:	je Tür in PG 1 je Tür in PG 2 je Tür in PG 3 je Tür in PG 5	0,- 95 689 95 689 95 689
*Bitte angeben, ob Türanschlag links oder rechts gewünscht wird.				Schubkästen 3er-Set in PG 1 Schubkästen 3er-Set in PG 2 Schubkästen 3er-Set in PG 3 Schubkästen 3er-Set in PG 5	0,- --- 95 630 95 630
1-türig Türanschlag links bzw. rechts 3 Schubkästen		Preisinfo	Preisinfo		
		Tür und Schubkästen aus <u>gleicher</u> Preisgruppe	Tür und Schubkästen aus <u>gleicher</u> Preisgruppe		
		PG 1 PG 2 ---	PG 1 PG 2 ---		
		PG 3 PG 5	PG 3 PG 5		
		B60 H197 T44	B60 H197 T62	Aufpreise für Kombination der Tür und Schub- kästen aus unterschiedlichen Preisgruppen:	
links (L)*	rechts (R)*	77 064 14 (L/R) Basispreis:	78 064 14 (L/R) Basispreis:	je Tür in PG 1 je Tür in PG 2 je Tür in PG 3 je Tür in PG 5	0,- 95 689 95 689 95 689
*Bitte angeben, ob Türanschlag links oder rechts gewünscht wird.				Schubkästen 4er-Set in PG 1 Schubkästen 4er-Set in PG 2 Schubkästen 4er-Set in PG 3 Schubkästen 4er-Set in PG 5	0,- --- 95 673 95 673
1-türig Türanschlag links bzw. rechts 4 Schubkästen		Preisinfo	Preisinfo		
		Tür und Schubkästen aus <u>gleicher</u> Preisgruppe	Tür und Schubkästen aus <u>gleicher</u> Preisgruppe		
		PG 1 PG 2 ---	PG 1 PG 2 ---		
		PG 3 PG 5	PG 3 PG 5		
		H197 T42 Seitenstärke 1,6 99 098 42	H197 T60 Seitenstärke 1,6 99 098 60		
		Rechte Abschlussseite			

Horizont 100

Drehtüren-Planungsschränke

Höhe 197 cm

Die vielfältigen Farbausführungen entnehmen Sie bitte der „Programm-Übersicht“ auf der ersten Seite dieses Programms.

Alle Schubkästen mit
Vollauszug, Selbsteinzug
und Dämpfung



Preisgruppe PG 1: Dekore
Preisgruppe PG 2: Kristallspiegel
Preisgruppe PG 3: Gläser & Grauspiegel
Preisgruppe PG 5: Hochglanz

Schubkastenhöhe H3 = ca. 25 cm

Rückwände in Stärke 5 mm

Der Preis pro Artikel ergibt sich aus:
Basispreis + der Addition der Aufpreise

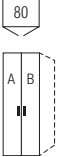
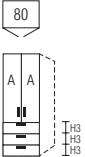
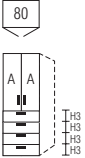
Breite 80 cm

Drehtüren-Planungsschränke		Höhe 197 cm		Aufpreise für	
mit Soft-Abstopfung Nutztiefe 40/58 cm		Tiefe 44 cm	Tiefe 62 cm		
 <p>2-türig 1 Tür A links 1 Tür B rechts</p>	N°	B80 H197 T44	B80 H197 T62	Griffe aus Griff-Sortiment 2	95 602
		77 084 10	78 084 10	Drehknauf (Griff-Sortiment 3)	95 641
		Basispreis:	Basispreis:		
		Preisinfo Türen aus gleicher Preisgruppe		Aufpreise für Kombination der Türen A und B aus unterschiedlichen Preisgruppen:	
PG 1	PG 2	PG 1	PG 2	je Tür in PG 1	0,-
				je Tür in PG 2	95 698
PG 3	PG 5	PG 3	PG 5	je Tür in PG 3	95 698
				je Tür in PG 5	95 698
 <p>2-türig 2 Türen A 3 Schubkästen</p>	N°	B80 H197 T44	B80 H197 T62	Aufpreise für Kombination der Türen und Schubkästen aus unterschiedlichen Preisgruppen:	
		77 084 13	78 084 13	je Tür in PG 1	0,-
		Basispreis:	Basispreis:	je Tür in PG 2	95 699
		Preisinfo Türen und Schubkästen aus gleicher Preisgruppe		je Tür in PG 3	95 699
PG 1	PG 2	PG 1	PG 2	je Tür in PG 5	95 699
	---		---	Schubkästen 3er-Set in PG 1	0,-
PG 3	PG 5	PG 3	PG 5	Schubkästen 3er-Set in PG 2	---
				Schubkästen 3er-Set in PG 3	95 633
				Schubkästen 3er-Set in PG 5	95 633
 <p>2-türig 2 Türen A 4 Schubkästen</p>	N°	B80 H197 T44	B80 H197 T62	Aufpreise für Kombination der Türen und Schubkästen aus unterschiedlichen Preisgruppen:	
		77 084 14	78 084 14	je Tür in PG 1	0,-
		Basispreis:	Basispreis:	je Tür in PG 2	95 699
		Preisinfo Türen und Schubkästen aus gleicher Preisgruppe		je Tür in PG 3	95 699
PG 1	PG 2	PG 1	PG 2	je Tür in PG 5	95 699
	---		---	Schubkästen 4er-Set in PG 1	0,-
PG 3	PG 5	PG 3	PG 5	Schubkästen 4er-Set in PG 2	---
				Schubkästen 4er-Set in PG 3	95 676
				Schubkästen 4er-Set in PG 5	95 676
 <p>Rechte Abschlussseite</p>	N°	H197 T42 Seitenstärke 1,6	H197 T60 Seitenstärke 1,6		
		99 098 42	99 098 60		

Horizont 100

Höhe 197 cm

Drehtüren-Planungsschränke

Die vielfältigen Farbausführungen entnehmen Sie bitte der „Programm-Übersicht“ auf der ersten Seite dieses Programms.

Alle Schubkästen mit
Vollauszug, Selbsteinzug
und Dämpfung



Preisgruppe PG 1: Dekore
Preisgruppe PG 2: Kristallspiegel
Preisgruppe PG 3: Gläser & Grauspiegel
Preisgruppe PG 5: Hochglanz

Schubkastenhöhe H3 = ca. 25 cm

Rückwände in Stärke 5 mm

Der Preis pro Artikel ergibt sich aus:
Basispreis + der Addition der Aufpreise

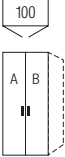
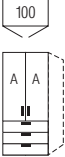
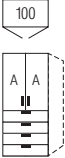
Breite 100 cm

Drehtüren-Planungsschränke		Höhe 197 cm		Aufpreise für			
mit Soft-Abstopfung Nutztiefe 40/58 cm		Tiefe 44 cm	Tiefe 62 cm				
 <p>2-türig 1 Tür A links 1 Tür B rechts</p>	N°	B100 H197 T44	B100 H197 T62	Griffe aus Griff-Sortiment 2	95 602		
		77 104 10	78 104 10	Drehknauf (Griff-Sortiment 3)	95 641		
		Basispreis:	Basispreis:				
		Preisinfo Türen aus gleicher Preisgruppe		Aufpreise für Kombination der Türen A und B aus unterschiedlichen Preisgruppen:			
		PG 1	PG 2	PG 1	PG 2	je Tür in PG 1	0,-
		PG 3	PG 5	PG 3	PG 5	je Tür in PG 2	95 680
						je Tür in PG 3	95 680
						je Tür in PG 5	95 680
 <p>2-türig 2 Türen A 3 Schubkästen</p>	N°	B100 H197 T44	B100 H197 T62	Aufpreise für Kombination der Türen und Schubkästen aus unterschiedlichen Preisgruppen:			
		77 104 13	78 104 13	je Tür in PG 1	0,-		
		Basispreis:	Basispreis:	je Tür in PG 2	95 689		
		Preisinfo Türen und Schubkästen aus gleicher Preisgruppe		je Tür in PG 3	95 689		
		PG 1	PG 2	PG 1	PG 2	je Tür in PG 5	95 689
		PG 3	PG 5	PG 3	PG 5	Schubkästen 3er-Set in PG 1	0,-
						Schubkästen 3er-Set in PG 2	---
						Schubkästen 3er-Set in PG 3	95 631
						Schubkästen 3er-Set in PG 5	95 631
 <p>2-türig 2 Türen A 4 Schubkästen</p>	N°	B100 H197 T44	B100 H197 T62	Aufpreise für Kombination der Türen und Schubkästen aus unterschiedlichen Preisgruppen:			
		77 104 14	78 104 14	je Tür in PG 1	0,-		
		Basispreis:	Basispreis:	je Tür in PG 2	95 689		
		Preisinfo Türen und Schubkästen aus gleicher Preisgruppe		je Tür in PG 3	95 689		
		PG 1	PG 2	PG 1	PG 2	je Tür in PG 5	95 689
		PG 3	PG 5	PG 3	PG 5	Schubkästen 4er-Set in PG 1	0,-
						Schubkästen 4er-Set in PG 2	---
						Schubkästen 4er-Set in PG 3	95 677
						Schubkästen 4er-Set in PG 5	95 677
 <p>Rechte Abschlussseite</p>	N°	H197 T42 Seitenstärke 1,6	H197 T60 Seitenstärke 1,6				
		99 098 42	99 098 60				

Horizont 100

Drehtüren-Planungsschränke

Höhe 197 cm

Die vielfältigen Farbausführungen entnehmen Sie bitte der „Programm-Übersicht“ auf der ersten Seite dieses Programms.

Alle Schubkästen mit
Vollauszug, Selbsteinzug
und Dämpfung



Preisgruppe PG 1: Dekore
Preisgruppe PG 2: Kristallspiegel
Preisgruppe PG 3: Gläser & Grauspiegel
Preisgruppe PG 5: Hochglanz

Schubkastenhöhe H3 = ca. 25 cm

Rückwände in Stärke 5 mm

Der Preis pro Artikel ergibt sich aus:
Basispreis + der Addition der Aufpreise

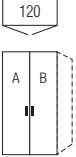
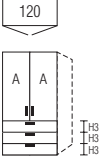
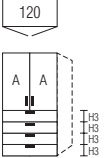
Breite 120 cm

Drehtüren-Planungsschränke		Höhe 197 cm		Aufpreise für	
mit Soft-Abstopfung Nutztiefe 40/58 cm		Tiefe 44 cm	Tiefe 62 cm		
 <p>120</p> <p>2-türig 1 Tür A links 1 Tür B rechts</p>	N°	B120 H197 T44	B120 H197 T62	Griffe aus Griff-Sortiment 2	95 602
		77 124 10	78 124 10	Drehknauf (Griff-Sortiment 3)	95 641
		Basispreis:	Basispreis:		
		Preisinfo Türen aus gleicher Preisgruppe		Aufpreise für Kombination der Türen A und B aus unterschiedlichen Preisgruppen:	
PG 1	PG 2	PG 1	PG 2	je Tür in PG 1	0,-
PG 3	PG 5	PG 3	PG 5	je Tür in PG 2	95 680
				je Tür in PG 3	95 680
				je Tür in PG 5	95 680
 <p>120</p> <p>2-türig 2 Türen A 3 Schubkästen</p>	N°	B120 H197 T44	B120 H197 T62	Aufpreise für Kombination der Türen und Schubkästen aus unterschiedlichen Preisgruppen:	
		77 124 13	78 124 13	je Tür in PG 1	0,-
		Basispreis:	Basispreis:	je Tür in PG 2	95 689
		Preisinfo Türen und Schubkästen aus gleicher Preisgruppe		je Tür in PG 3	95 689
PG 1	PG 2	PG 1	PG 2	je Tür in PG 5	95 689
PG 3	PG 5	PG 3	PG 5	Schubkästen 3er-Set in PG 1	0,-
	---		---	Schubkästen 3er-Set in PG 2	---
				Schubkästen 3er-Set in PG 3	95 631
				Schubkästen 3er-Set in PG 5	95 631
 <p>120</p> <p>2-türig 2 Türen A 4 Schubkästen</p>	N°	B120 H197 T44	B120 H197 T62	Aufpreise für Kombination der Türen und Schubkästen aus unterschiedlichen Preisgruppen:	
		77 124 14	78 124 14	je Tür in PG 1	0,-
		Basispreis:	Basispreis:	je Tür in PG 2	95 689
		Preisinfo Türen und Schubkästen aus gleicher Preisgruppe		je Tür in PG 3	95 689
PG 1	PG 2	PG 1	PG 2	je Tür in PG 5	95 689
PG 3	PG 5	PG 3	PG 5	Schubkästen 4er-Set in PG 1	0,-
	---		---	Schubkästen 4er-Set in PG 2	---
				Schubkästen 4er-Set in PG 3	95 677
				Schubkästen 4er-Set in PG 5	95 677
 <p>Rechte Abschlussseite</p>	N°	H197 T42 Seitenstärke 1,6	H197 T60 Seitenstärke 1,6		
		99 098 42	99 098 60		

Horizont 100

Höhe 197 cm

Falldüren-Planungsschränke

Die vielfältigen Farbausführungen entnehmen Sie bitte der „Programm-Übersicht“ auf der ersten Seite dieses Programms.

Alle Schubkästen mit Vollauszug, Selbsteinzug und Dämpfung

Preisgruppe PG 1: Dekore
Preisgruppe PG 2: Kristallspiegel
Preisgruppe PG 3: Gläser & Grauspiegel
Preisgruppe PG 5: Hochglanz

Schubkastenhöhe H3 = ca. 25 cm

Rückwände in Stärke 5 mm

Der Preis pro Artikel ergibt sich aus:
Basispreis + der Addition der Aufpreise

Breite 60 cm

Falldüren-Planungsschränke		Höhe 197 cm		Aufpreise für		
Nutztiefe 40/58 cm		Tiefe 44 cm	Tiefe 62 cm			
<p>links (L)* rechts (R)*</p> <p>2-türig Türanschlag links bzw. rechts 1 Tür A links 1 Tür B rechts</p>	<p>*Bitte angeben, ob Türanschlag links oder rechts gewünscht wird.</p> <p>N°</p>	<p>B60 H197 T44</p> <p>87 064 10 (L/R) Basispreis:</p>	<p>B60 H197 T62</p> <p>88 064 10 (L/R) Basispreis:</p>	<p>Griff aus Griff-Sortiment 2 95 601</p> <p>Aufpreise für Kombination der Türen A und B aus unterschiedlichen Preisgruppen:</p> <p>je Tür in PG 1 0,-</p> <p>je Tür in PG 2 95 698</p> <p>je Tür in PG 3 95 698</p> <p>je Tür in PG 5 95 698</p>		
		<p>Preisinfo Türen aus <u>gleicher</u> Preisgruppe</p>				
		PG 1	PG 2		PG 1	PG 2
PG 3	PG 5	PG 3	PG 5			
<p>links (L)* rechts (R)*</p> <p>2-türig Türanschlag links bzw. rechts 2 Türen A 3 Schubkästen</p>	<p>*Bitte angeben, ob Türanschlag links oder rechts gewünscht wird.</p> <p>N°</p>	<p>B60 H197 T44</p> <p>87 064 13 (L/R) Basispreis:</p>	<p>B60 H197 T62</p> <p>88 064 13 (L/R) Basispreis:</p>	<p>Aufpreise für Kombination der Türen und Schubkästen aus unterschiedlichen Preisgruppen:</p> <p>je Tür in PG 1 0,-</p> <p>je Tür in PG 2 95 699</p> <p>je Tür in PG 3 95 699</p> <p>je Tür in PG 5 95 699</p> <p>Schubkästen 3er-Set in PG 1 0,-</p> <p>Schubkästen 3er-Set in PG 2 ---</p> <p>Schubkästen 3er-Set in PG 3 95 630</p> <p>Schubkästen 3er-Set in PG 5 95 630</p>		
		<p>Preisinfo Türen und Schubkästen aus <u>gleicher</u> Preisgruppe</p>				
		PG 1	PG 2		PG 1	PG 2
PG 3	PG 5	PG 3	PG 5			
<p>Rechte Abschlussseite</p>	<p>N°</p>	<p>H197 T42 Seitenstärke 1,6</p> <p>99 098 42</p>	<p>H197 T60 Seitenstärke 1,6</p> <p>99 098 60</p>			

Durch die Kombination je eines Falldüren-Planungselements mit Links- und Rechtsanschlag entsteht ein **Schrank in Panorama-Optik**.

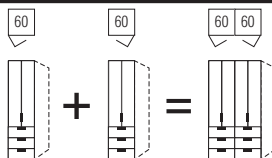

Falldüren-Öffnungsunterstützung

Falldüren-Öffnungsunterstützung „links“ N° **91 094 00**
für Falldürenpaare mit Linksanschlag erleichtert das Öffnen der Falldüren Montage links an Schrankinnenseite

Falldüren-Öffnungsunterstützung

Falldüren-Öffnungsunterstützung „rechts“ N° **91 095 00**
für Falldürenpaare mit Rechtsanschlag erleichtert das Öffnen der Falldüren Montage rechts an Schrankinnenseite

Horizont 100

Falttüren-Planungsschränke

Höhe 197 cm

Die vielfältigen Farbausführungen entnehmen Sie bitte der „Programm-Übersicht“ auf der ersten Seite dieses Programms.

Alle Schubkästen mit
Vollauszug, Selbsteinzug
und Dämpfung

Preisgruppe PG 1: Dekore
Preisgruppe PG 2: Kristallspiegel
Preisgruppe PG 3: Gläser & Grauspiegel
Preisgruppe PG 5: Hochglanz

Schubkastenhöhe H3 = ca. 25 cm

Rückwände in Stärke 5 mm

Der Preis pro Artikel ergibt sich aus:
Basispreis + der Addition der Aufpreise

Breite 80 cm

Falttüren-Planungsschränke		Höhe 197 cm				Aufpreise für		
Nutztiefe 40/58 cm		Tiefe 44 cm		Tiefe 62 cm				
<p>links (L)* rechts (R)*</p> <p>2-türig Türanschlag links bzw. rechts 1 Tür A links 1 Tür B rechts</p>	<p>*Bitte angeben, ob Türanschlag links oder rechts gewünscht wird.</p>	N°		B80 H197 T44 87 084 10 (L/R) Basispreis:	B80 H197 T62 88 084 10 (L/R) Basispreis:	Griff aus Griff-Sortiment 2 95 601		
		Preisinfo						Aufpreise für Kombination der Türen A und B aus unterschiedlichen Preisgruppen:
		Türen aus gleicher Preisgruppe						
		PG 1	PG 2	PG 1	PG 2	je Tür in PG 1	0,-	
		PG 3	PG 5	PG 3	PG 5	je Tür in PG 2	95 698	
						je Tür in PG 3	95 698	
						je Tür in PG 5	95 698	
<p>links (L)* rechts (R)*</p> <p>2-türig Türanschlag links bzw. rechts 2 Türen A 3 Schubkästen</p>	<p>*Bitte angeben, ob Türanschlag links oder rechts gewünscht wird.</p>	N°		B80 H197 T44 87 084 13 (L/R) Basispreis:	B80 H197 T62 88 084 13 (L/R) Basispreis:	Aufpreise für Kombination der Türen und Schub- kästen aus unterschiedlichen Preisgruppen:		
		Preisinfo						
		Türen und Schubkästen aus gleicher Preisgruppe						
		PG 1	PG 2	PG 1	PG 2	je Tür in PG 1	0,-	
		PG 3	PG 5	PG 3	PG 5	je Tür in PG 2	95 699	
						je Tür in PG 3	95 699	
						je Tür in PG 5	95 699	
						Schubkästen 3er-Set in PG 1	0,-	
						Schubkästen 3er-Set in PG 2	95 699	
						Schubkästen 3er-Set in PG 3	95 699	
						Schubkästen 3er-Set in PG 5	95 633	
							95 633	
<p>links (L)* rechts (R)*</p> <p>2-türig Türanschlag links bzw. rechts 2 Türen A 4 Schubkästen</p>	<p>*Bitte angeben, ob Türanschlag links oder rechts gewünscht wird.</p>	N°		B80 H197 T44 87 084 14 (L/R) Basispreis:	B80 H197 T62 88 084 14 (L/R) Basispreis:	Aufpreise für Kombination der Türen und Schub- kästen aus unterschiedlichen Preisgruppen:		
		Preisinfo						
		Türen und Schubkästen aus gleicher Preisgruppe						
		PG 1	PG 2	PG 1	PG 2	je Tür in PG 1	0,-	
		PG 3	PG 5	PG 3	PG 5	je Tür in PG 2	95 699	
						je Tür in PG 3	95 699	
						je Tür in PG 5	95 699	
						Schubkästen 4er-Set in PG 1	0,-	
						Schubkästen 4er-Set in PG 2	95 676	
						Schubkästen 4er-Set in PG 3	95 676	
						Schubkästen 4er-Set in PG 5	95 676	
							95 676	
<p>Rechte Abschlussseite</p>	N°	H197 T42 Seitenstärke 1,6		H197 T60 Seitenstärke 1,6				
				99 098 42	99 098 60			

Durch die Kombination je eines
Falttüren-Planungselements mit
Links- und Rechtsanschlag entsteht
ein **Schrank in Panorama-Optik**.

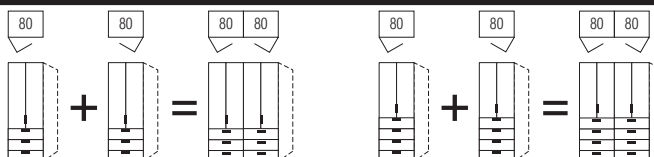

Horizont 100

Höhe 197 cm

Falldüren-Planungsschränke



Die vielfältigen Farbausführungen entnehmen Sie bitte der „Programm-Übersicht“ auf der ersten Seite dieses Programms.

Preisgruppe PG 1: Dekore
 Preisgruppe PG 2: Kristallspiegel
 Preisgruppe PG 3: Gläser & Grauspiegel
 Preisgruppe PG 5: Hochglanz

Rückwände in Stärke 5 mm

Der Preis pro Artikel ergibt sich aus:
 Basispreis + der Addition der Aufpreise

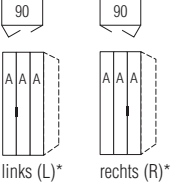
Breite 90 cm

Falldüren-Planungsschränke	Höhe 197 cm		Aufpreise für	
Nutztiefe 40/58 cm	Tiefe 44 cm	Tiefe 62 cm		
 <p>links (L)* rechts (R)*</p> <p>3-türig Falldürenanschlag links bzw. rechts 3 Türen A</p>	N° B90 H197 T44 87 094 10 (L/R) Basispreis:	N° B90 H197 T62 88 094 10 (L/R) Basispreis:	Griff aus Griff-Sortiment 2	95 601
	Preisinfo			
	Türen aus gleicher Preisgruppe			
	PG 1	PG 2	PG 1	PG 2
	PG 3	PG 5	PG 3	PG 5
			Aufpreis je Tür in PG 1 je Tür in PG 2 je Tür in PG 3 je Tür in PG 5	0,- 95 698 95 698 95 698
 <p>Rechte Abschlussseite</p>	N° H197 T42 Seitenstärke 1,6 99 098 42	N° H197 T60 Seitenstärke 1,6 99 098 60		

Falldüren-Öffnungsunterstützung

Falldüren-Öffnungsunterstützung „links“ N°
 für Falldürenpaare mit Linksanschlag
 erleichtert das Öffnen der Falldüren
 Montage links an Schrankinnenseite

91 094 00

Falldüren-Öffnungsunterstützung

Falldüren-Öffnungsunterstützung „rechts“ N°
 für Falldürenpaare mit Rechtsanschlag
 erleichtert das Öffnen der Falldüren
 Montage rechts an Schrankinnenseite

91 095 00

Horizont 100

Falttüren-Planungsschränke

Höhe 197 cm

Die vielfältigen Farbausführungen entnehmen Sie bitte der „Programm-Übersicht“ auf der ersten Seite dieses Programms.

Alle Schubkästen mit
Vollauszug, Selbsteinzug
und Dämpfung



Preisgruppe PG 1: Dekore
Preisgruppe PG 2: Kristallspiegel
Preisgruppe PG 3: Gläser & Grauspiegel
Preisgruppe PG 5: Hochglanz

Schubkastenhöhe H3 = ca. 25 cm

Rückwände in Stärke 5 mm

Der Preis pro Artikel ergibt sich aus:
Basispreis + der Addition der Aufpreise

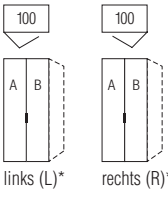
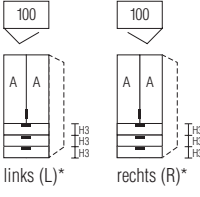
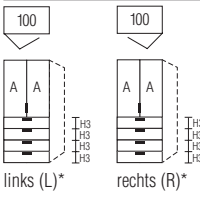
Breite 100 cm

Falttüren-Planungsschränke		Höhe 197 cm				Aufpreise für			
Nutztiefe 40/58 cm		Tiefe 44 cm		Tiefe 62 cm					
 <p>links (L)* rechts (R)*</p> <p>2-türig Türanschlag links bzw. rechts 1 Tür A links 1 Tür B rechts</p>	<p>*Bitte angeben, ob Türanschlag links oder rechts gewünscht wird.</p> <p>N°</p>	<p>B100 H197 T44</p> <p>87 104 10 (L/R) Basispreis:</p>		<p>B100 H197 T62</p> <p>88 104 10 (L/R) Basispreis:</p>		<p>Griff aus Griff-Sortiment 2 95 601</p>			
		<p>Preisinfo Türen aus <u>gleicher</u> Preisgruppe</p>				<p>Aufpreise für Kombination der Türen A und B aus unterschiedlichen Preisgruppen:</p>			
		PG 1	PG 2	PG 1	PG 2	je Tür in PG 1	0,-	je Tür in PG 2	95 680
		PG 3	PG 5	PG 3	PG 5	je Tür in PG 3	95 680	je Tür in PG 5	95 680
 <p>links (L)* rechts (R)*</p> <p>2-türig Türanschlag links bzw. rechts 2 Türen A 3 Schubkästen</p>	<p>*Bitte angeben, ob Türanschlag links oder rechts gewünscht wird.</p> <p>N°</p>	<p>B100 H197 T44</p> <p>87 104 13 (L/R) Basispreis:</p>		<p>B100 H197 T62</p> <p>88 104 13 (L/R) Basispreis:</p>		<p>Aufpreise für Kombination der Türen und Schub- kästen aus unterschiedlichen Preisgruppen:</p>			
		<p>Preisinfo Türen und Schubkästen aus <u>gleicher</u> Preisgruppe</p>				<p>je Tür in PG 1 0,-</p> <p>je Tür in PG 2 95 689</p> <p>je Tür in PG 3 95 689</p> <p>je Tür in PG 5 95 689</p>			
		PG 1	PG 2	PG 1	PG 2	Schubkästen 3er-Set in PG 1	0,-	Schubkästen 3er-Set in PG 2	---
		PG 3	PG 5	PG 3	PG 5	Schubkästen 3er-Set in PG 3	95 631	Schubkästen 3er-Set in PG 5	95 631
 <p>links (L)* rechts (R)*</p> <p>2-türig Türanschlag links bzw. rechts 2 Türen A 4 Schubkästen</p>	<p>*Bitte angeben, ob Türanschlag links oder rechts gewünscht wird.</p> <p>N°</p>	<p>B100 H197 T44</p> <p>87 104 14 (L/R) Basispreis:</p>		<p>B100 H197 T62</p> <p>88 104 14 (L/R) Basispreis:</p>		<p>Aufpreise für Kombination der Türen und Schub- kästen aus unterschiedlichen Preisgruppen:</p>			
		<p>Preisinfo Türen und Schubkästen aus <u>gleicher</u> Preisgruppe</p>				<p>je Tür in PG 1 0,-</p> <p>je Tür in PG 2 95 689</p> <p>je Tür in PG 3 95 689</p> <p>je Tür in PG 5 95 689</p>			
		PG 1	PG 2	PG 1	PG 2	Schubkästen 4er-Set in PG 1	0,-	Schubkästen 4er-Set in PG 2	---
		PG 3	PG 5	PG 3	PG 5	Schubkästen 4er-Set in PG 3	95 677	Schubkästen 4er-Set in PG 5	95 677
 <p>Rechte Abschlussseite</p>	<p>N°</p>	<p>H197 T42 Seitenstärke 1,6 99 098 42</p>		<p>H197 T60 Seitenstärke 1,6 99 098 60</p>					

Durch die Kombination je eines
Falttüren-Planungselements mit
Links- und Rechtsanschlag entsteht
ein **Schrank in Panorama-Optik**.

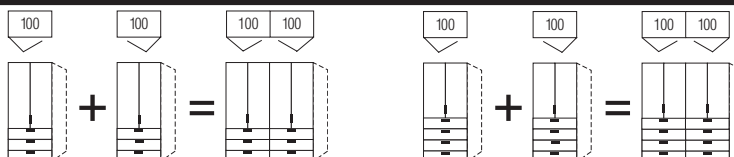

Horizont 100

Höhe 197 cm

Falldüren-Planungsschränke

Die vielfältigen Farbausführungen entnehmen Sie bitte der „Programm-Übersicht“ auf der ersten Seite dieses Programms.

Alle Schubkästen mit
Vollauszug, Selbsteinzug
und Dämpfung



Preisgruppe PG 1: Dekore
Preisgruppe PG 2: Kristallspiegel
Preisgruppe PG 3: Gläser & Grauspiegel
Preisgruppe PG 5: Hochglanz

Schubkastenhöhe H3 = ca. 25 cm

Rückwände in Stärke 5 mm

Breite 120 cm

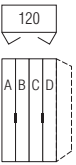
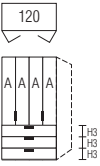
Der Preis pro Artikel ergibt sich aus:
Basispreis + der Addition der Aufpreise

Falldüren-Planungsschränke	Höhe 197 cm		Aufpreise für	
Nutztiefe 40/58 cm	Tiefe 44 cm	Tiefe 62 cm		
 <p>Bitte zu den Türen A bis D jeweils die gewünschte Farbausführung angeben.</p> <p>4-türig je 1 Tür A, B, C und D</p>	<p>B120 H197 T44</p> <p>87 124 10 Basispreis:</p>	<p>B120 H197 T62</p> <p>88 124 10 Basispreis:</p>	Griffe aus Griff-Sortiment 2	95 602
	<p>Preisinfo Türen aus <u>gleicher</u> Preisgruppe</p>		<p>Aufpreise für Kombination der Türen A bis D aus unterschiedlichen Preisgruppen:</p>	
	PG 1	PG 2	PG 1	PG 2
	PG 3	PG 5	PG 3	PG 5
			je Tür in PG 1	0,-
			je Tür in PG 2	95 698
			je Tür in PG 3	95 698
			je Tür in PG 5	95 698
 <p>4-türig 4 Türen A 3 Schubkästen</p>	<p>B120 H197 T44</p> <p>87 124 13 Basispreis:</p>	<p>B120 H197 T62</p> <p>88 124 13 Basispreis:</p>	<p>Aufpreise für Kombination der Türen und Schubkästen aus unterschiedlichen Preisgruppen:</p>	
	<p>Preisinfo Türen und Schubkästen aus <u>gleicher</u> Preisgruppe</p>			
	PG 1	PG 2	PG 1	PG 2
	PG 3	PG 5	PG 3	PG 5
		---		---
			je Tür in PG 1	0,-
			je Tür in PG 2	95 699
			je Tür in PG 3	95 699
			je Tür in PG 5	95 699
			Schubkästen 3er-Set in PG 1	0,-
			Schubkästen 3er-Set in PG 2	---
			Schubkästen 3er-Set in PG 3	95 631
			Schubkästen 3er-Set in PG 5	95 631
 <p>Rechte Abschlussseite</p>	<p>H197 T42 Seitenstärke 1,6</p> <p>99 098 42</p>	<p>H197 T60 Seitenstärke 1,6</p> <p>99 098 60</p>		

Falldüren-Öffnungsunterstützung

Falld.-Öffnungsunterstützung (2er-Set)

1 x für Falldürenpaar mit Linksanschlag
1 x für Falldürenpaar mit Rechtsanschlag
erleichtert das Öffnen der Falldüren
Montage li+re an Schrankinnenseite

N° **91 089 00**

Falldüren-Öffnungsunterstützung

Falldüren-Öffnungsunterstützung „links“

für Falldürenpaare mit Linksanschlag
erleichtert das Öffnen der Falldüren
Montage links an Schrankinnenseite

N° **91 094 00**

Falldüren-Öffnungsunterstützung „rechts“

für Falldürenpaare mit Rechtsanschlag
erleichtert das Öffnen der Falldüren
Montage rechts an Schrankinnenseite

N° **91 095 00**

Drehtüren-Eckschränke

Die vielfältigen Farbausführungen entnehmen Sie bitte der „Programm-Übersicht“ auf der ersten Seite dieses Programms.

Preisgruppe PG 1: Dekore
 Preisgruppe PG 2: Kristallspiegel
 Preisgruppe PG 3: Gläser & Grauspiegel
 Preisgruppe PG 5: Hochglanz

Rückwände in Stärke 5 mm

Der Preis pro Artikel ergibt sich aus:
 Basispreis + der Addition der Aufpreise

50er-Eckelemente

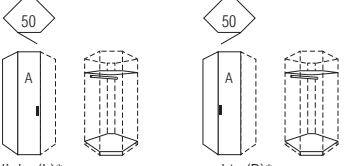
Drehtüren-Eckschränke	Höhe 197 cm	Aufpreise für
mit Soft-Abstopfung Schenkellänge 99x99 cm	Tiefe 62 cm	
	H197 T62	Griff aus Griff-Sortiment 2 Drehknauf (Griff-Sortiment 3)
links (L)* rechts (R)*	78 924 10 (L/R) Basispreis:	95 601 95 641
1-türig Türanschlag links bzw. rechts	Preisinfo	Aufpreis
	PG 1 PG 2	je Tür in PG 1 je Tür in PG 2
	PG 3 PG 5	je Tür in PG 3 je Tür in PG 5
		0,- 95 680 95 680 95 680

*Bitte angeben, ob Türanschlag links oder rechts gewünscht wird.

Bitte beachten:
 Unmittelbar neben einem **1-türigen Eckschrank** kann links und/oder rechts kein weiteres **1-türiges Schrankelement** mit Griff in Richtung zur Ecke zeigend geplant werden.

60er-Eckelemente

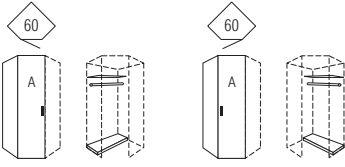
Drehtüren-Eckschränke	Höhe 197 cm	Aufpreise für
mit Soft-Abstopfung Schenkellänge 106x106 cm	Tiefe 62 cm	
	H197 T62	Griff aus Griff-Sortiment 2 Drehknauf (Griff-Sortiment 3)
links (L)* rechts (R)*	78 934 10 (L/R) Basispreis:	95 601 95 641
1-türig Türanschlag links bzw. rechts	Preisinfo	Aufpreis
	PG 1 PG 2	je Tür in PG 1 je Tür in PG 2
	PG 3 PG 5	je Tür in PG 3 je Tür in PG 5
		0,- 95 680 95 680 95 680

*Bitte angeben, ob Türanschlag links oder rechts gewünscht wird.

Dieser **Eckschrank** kann **nicht einzeln**, sondern **nur zwischen zwei Schränken** geplant werden.

Bitte beachten:
 Unmittelbar neben einem **1-türigen Eckschrank** kann links und/oder rechts kein weiteres **1-türiges Schrankelement** mit Griff in Richtung zur Ecke zeigend geplant werden.

für 60er-Eckelemente

	N°	97 161 00
---	----	------------------

LED-Innenbeleuchtung* mit Sensorschaltung

ø 7

Wird das **60er-Eckelement** mit Aufsatzschrank geplant, kann die **Innenbeleuchtung nicht eingesetzt** werden.

*LED-Innenbeleuchtung (A++; BEL103-Koch) mit nicht austauschbarem Leuchtmittel, Aktivierung per Sensorschaltung

Schranksystem Horizont 100

Höhe 197 cm

90°-Ecklösung mit 1 Tür

Die vielfältigen Farbausführungen entnehmen Sie bitte der „Programm-Übersicht“ auf der ersten Seite dieses Programms.

- Preisgruppe PG 1: Dekore
- Preisgruppe PG 2: Kristallspiegel
- Preisgruppe PG 3: Gläser & Grauspiegel
- Preisgruppe PG 5: Hochglanz

Rückwände in Stärke 5 mm

Der Preis pro Artikel ergibt sich aus:
Basispreis + der Addition der Aufpreise

90°-Ecke - Breite 80 cm

90°-Ecklösung mit 1 Tür	Höhe 197 cm	Aufpreise für								
Stellmaße siehe Platzbedarfsskizzen										
<p>2-türig 1 Drehtür A Türanschlag links 1 Blindtür B</p> <p>Bitte beachten: Die Blindtür B ist <u>nicht</u> in den Preisgruppen PG 2 Kristallspiegel und PG 3 Gläser & Grauspiegel erhältlich.</p>	<p>Tiefe 62 cm</p> <p>H197 T62</p> <p>78 964 10 Basispreis:</p> <p>Preisinfo Türen aus gleicher Preisgruppe</p> <table border="1"> <tr> <td>PG 1</td> <td>PG 2</td> </tr> <tr> <td>---</td> <td>---</td> </tr> <tr> <td>PG 3</td> <td>PG 5</td> </tr> <tr> <td>---</td> <td>---</td> </tr> </table>	PG 1	PG 2	---	---	PG 3	PG 5	---	---	<p>Griff aus Griff-Sortiment 2 Drehknauf (Griff-Sortiment 3)</p> <p>95 601 95 641</p>
		PG 1	PG 2							
---	---									
PG 3	PG 5									
---	---									
<p>Aufpreise für Kombination der Türen A und B aus unterschiedlichen Preisgruppen:</p> <table border="1"> <tr> <td>je Tür in PG 1</td> <td>0,-</td> </tr> <tr> <td>je Tür in PG 2</td> <td>95 698</td> </tr> <tr> <td>je Tür in PG 3</td> <td>95 698</td> </tr> <tr> <td>je Tür in PG 5</td> <td>95 698</td> </tr> </table>		je Tür in PG 1	0,-	je Tür in PG 2	95 698	je Tür in PG 3	95 698	je Tür in PG 5	95 698	
je Tür in PG 1	0,-									
je Tür in PG 2	95 698									
je Tür in PG 3	95 698									
je Tür in PG 5	95 698									
<p>2-türig 1 Drehtür A Türanschlag rechts 1 Blindtür B</p> <p>Bitte beachten: Die Blindtür B ist <u>nicht</u> in den Preisgruppen PG 2 Kristallspiegel und PG 3 Gläser & Grauspiegel erhältlich.</p>	<p>H197 T62</p> <p>78 974 10 Basispreis:</p> <p>Preisinfo Türen aus gleicher Preisgruppe</p> <table border="1"> <tr> <td>PG 1</td> <td>PG 2</td> </tr> <tr> <td>---</td> <td>---</td> </tr> <tr> <td>PG 3</td> <td>PG 5</td> </tr> <tr> <td>---</td> <td>---</td> </tr> </table>	PG 1	PG 2	---	---	PG 3	PG 5	---	---	<p>Griff aus Griff-Sortiment 2 Drehknauf (Griff-Sortiment 3)</p> <p>95 601 95 641</p>
		PG 1	PG 2							
---	---									
PG 3	PG 5									
---	---									
<p>Aufpreise für Kombination der Türen A und B aus unterschiedlichen Preisgruppen:</p> <table border="1"> <tr> <td>je Tür in PG 1</td> <td>0,-</td> </tr> <tr> <td>je Tür in PG 2</td> <td>95 698</td> </tr> <tr> <td>je Tür in PG 3</td> <td>95 698</td> </tr> <tr> <td>je Tür in PG 5</td> <td>95 698</td> </tr> </table>		je Tür in PG 1	0,-	je Tür in PG 2	95 698	je Tür in PG 3	95 698	je Tür in PG 5	95 698	
je Tür in PG 1	0,-									
je Tür in PG 2	95 698									
je Tür in PG 3	95 698									
je Tür in PG 5	95 698									
<p>Rechte Abschlussseite</p>	<p>H197 T60 Seitenstärke 1,6</p> <p>99 098 60</p>									

Horizont 100

Höhe 197 cm

90°-Ecklösung mit 1 Tür



Die vielfältigen Farbausführungen entnehmen Sie bitte der „Programm-Übersicht“ auf der ersten Seite dieses Programms.

Preisgruppe PG 1: Dekore
 Preisgruppe PG 2: Kristallspiegel
 Preisgruppe PG 3: Gläser & Grauspiegel
 Preisgruppe PG 5: Hochglanz

Rückwände in Stärke 5 mm

Der Preis pro Artikel ergibt sich aus:
 Basispreis + der Addition der Aufpreise

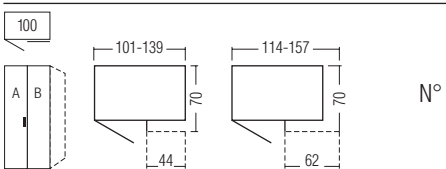
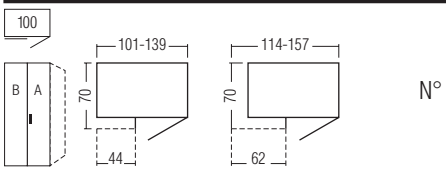
90°-Ecke - Breite 100 cm

90°-Ecklösung mit 1 Tür	Höhe 197 cm	Aufpreise für
Stellmaße siehe Platzbedarfsskizzen		
 <p>2-türig 1 Drehtür A Türanschlag links 1 Blindtür B</p> <p>Bitte beachten: Die Blindtür B ist <u>nicht</u> in den Preisgruppen PG 2 Kristallspiegel und PG 3 Gläser & Grauspiegel erhältlich.</p>	Tiefe 62 cm H197 T62 78 984 10 Basispreis:	Griff aus Griff-Sortiment 2 Drehknauf (Griff-Sortiment 3) 95 601 95 641
	Preisinfo Türen aus gleicher Preisgruppe PG 1 PG 2 --- PG 3 PG 5 ---	Aufpreise für Kombination der Türen A und B aus unterschiedlichen Preisgruppen: je Tür in PG 1 0,- je Tür in PG 2 95 680 je Tür in PG 3 95 680 je Tür in PG 5 95 680
 <p>2-türig 1 Drehtür A Türanschlag rechts 1 Blindtür B</p> <p>Bitte beachten: Die Blindtür B ist <u>nicht</u> in den Preisgruppen PG 2 Kristallspiegel und PG 3 Gläser & Grauspiegel erhältlich.</p>	Tiefe 62 cm H197 T62 78 994 10 Basispreis:	Griff aus Griff-Sortiment 2 Drehknauf (Griff-Sortiment 3) 95 601 95 641
	Preisinfo Türen aus gleicher Preisgruppe PG 1 PG 2 --- PG 3 PG 5 ---	Aufpreise für Kombination der Türen A und B aus unterschiedlichen Preisgruppen: je Tür in PG 1 0,- je Tür in PG 2 95 680 je Tür in PG 3 95 680 je Tür in PG 5 95 680
 <p>Rechte Abschlussseite</p>	H197 T60 Seitenstärke 1,6 99 098 60	

Horizont 100

Höhe 197 cm

90° Ecklösung mit 2 Türen





Die vielfältigen Farbausführungen entnehmen Sie bitte der „Programm-Übersicht“ auf der ersten Seite dieses Programms.

Preisgruppe PG 1: Dekore
 Preisgruppe PG 2: Kristallspiegel
 Preisgruppe PG 3: Gläser & Grauspiegel
 Preisgruppe PG 5: Hochglanz

Rückwände in Stärke 5 mm

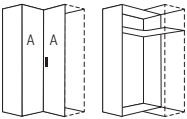
Der Preis pro Artikel ergibt sich aus:
 Basispreis + der Addition der Aufpreise

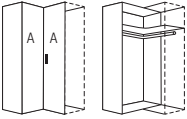
90°-Ecke mit 2 Türen

90° Ecklösung mit 2 Türen		Höhe 197 cm		Aufpreise für	
mit Soft-Abstoppung Stellmaße siehe Platzbedarfsskizzen		Tiefe 44 / 44 cm	Tiefe 62 / 62 cm		
 <p>2-türig 2 Türen A</p> <p>Innenausstattung: 1 Fachboden</p>	 <p>N°</p>	H197 T44/44		Griff aus Griff-Sortiment 2	95 601
		77 914 10		Drehknauf (Griff-Sortiment 3)	95 641
		Basispreis:			
		Preisinfo Türen aus gleicher Preisgruppe		Aufpreis je Tür in PG 1 je Tür in PG 2 je Tür in PG 3 je Tür in PG 5	0,- 95 680 95 680 95 680
		PG 1	PG 2		
		PG 3	PG 5		
 <p>2-türig 2 Türen A</p> <p>Innenausstattung: 1 Fachboden 1 Kleiderstange</p>	 <p>N°</p>	H197 T62/62		Griff aus Griff-Sortiment 2	95 601
		78 914 10		Drehknauf (Griff-Sortiment 3)	95 641
		Basispreis:			
		Preisinfo Türen aus gleicher Preisgruppe		Aufpreis je Tür in PG 1 je Tür in PG 2 je Tür in PG 3 je Tür in PG 5	0,- 95 680 95 680 95 680
		PG 1	PG 2		
		PG 3	PG 5		
 <p>Rechte Abschlussseite</p>	N°	H197 T42 Seitenstärke 1,6	H197 T60 Seitenstärke 1,6		
		99 098 42	99 098 60		

Horizont 100

Höhe 197 cm

90° Ecklösung mit 2 Türen





Die vielfältigen Farbausführungen entnehmen Sie bitte der „Programm-Übersicht“ auf der ersten Seite dieses Programms.

Preisgruppe PG 1: Dekore
 Preisgruppe PG 2: Kristallspiegel
 Preisgruppe PG 3: Gläser & Grauspiegel
 Preisgruppe PG 5: Hochglanz

Rückwände in Stärke 5 mm

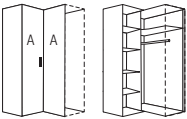
Der Preis pro Artikel ergibt sich aus:
 Basispreis + der Addition der Aufpreise

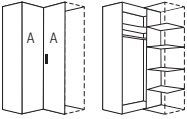
90°-Ecke mit 2 Türen

90° Ecklösung mit 2 Türen		Höhe 197 cm		Aufpreise für	
mit Soft-Abstoppung Stellmaße siehe Platzbedarfsskizzen		Tiefe 44 / 62 cm	Tiefe 62 / 44 cm		
 <p>2-türig 2 Türen A</p> <p>Innenausstattung links: 4 Fachböden Innenausstattung rechts: 1 Fachboden 1 Kleiderstange</p>	 <p>N°</p>	H197 T44/62		Griff aus Griff-Sortiment 2	95 601
		77 944 10		Drehknauf (Griff-Sortiment 3)	95 641
		Basispreis:			
		Preisinfo Türen aus gleicher Preisgruppe		Aufpreis	
		PG 1	PG 2	je Tür in PG 1	0,-
		PG 3	PG 5	je Tür in PG 2	95 680
				je Tür in PG 3	95 680
				je Tür in PG 5	95 680
 <p>2-türig 2 Türen A</p> <p>Innenausstattung links: 1 Fachboden 1 Kleiderstange Innenausstattung rechts: 4 Fachböden</p>	 <p>N°</p>	H197 T62/44		Griff aus Griff-Sortiment 2	95 601
		78 954 10		Drehknauf (Griff-Sortiment 3)	95 641
		Basispreis:			
		Preisinfo Türen aus gleicher Preisgruppe		Aufpreis	
		PG 1	PG 2	je Tür in PG 1	0,-
		PG 3	PG 5	je Tür in PG 2	95 680
				je Tür in PG 3	95 680
				je Tür in PG 5	95 680
 <p>Rechte Abschlussseite</p>	N°	H197 T60 Seitenstärke 1,6	H197 T42 Seitenstärke 1,6		
		99 098 60	99 098 42		

Schrägelemente



Die vielfältigen Farbausführungen entnehmen Sie bitte der „Programm-Übersicht“ auf der ersten Seite dieses Programms.

Preisgruppe PG 1: Dekore
 Preisgruppe PG 2: Kristallspiegel
 Preisgruppe PG 3: Gläser & Grauspiegel
 Preisgruppe PG 5: Hochglanz

Rückwände in Stärke 5 mm

Der Preis pro Artikel ergibt sich aus:
 Basispreis + der Addition der Aufpreise

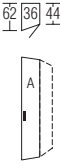
Schrägelemente - Breite 36 cm

Drehtüren-Schrägelemente		Höhe 197 cm		Aufpreise für	
mit Soft-Abstopfung Nutztiefe 40/58 cm		Tiefe 44 / 62 cm	Tiefe 62 / 44 cm		
 <p>Schrägelement links 1-türig Türanschlag links</p> <p>Innenausstattung: 4 Fachböden</p>	N°	B36 H197 T44/62		Griff aus Griff-Sortiment 2	95 601
		77 704 10		Drehknauf (Griff-Sortiment 3)	95 641
		Basispreis:			
		Preisinfo		Aufpreis	
		PG 1	PG 2	je Tür in PG 1	0,-
		PG 3	PG 5	je Tür in PG 2	95 698
				je Tür in PG 3	95 698
				je Tür in PG 5	95 698
 <p>Schrägelement rechts 1-türig Türanschlag rechts</p> <p>Innenausstattung: 4 Fachböden</p>	N°	B36 H197 T62/44	Griff aus Griff-Sortiment 2	95 601	
		78 714 10		Drehknauf (Griff-Sortiment 3)	95 641
		Basispreis:			
		Preisinfo		Aufpreis	
		PG 1	PG 2	je Tür in PG 1	0,-
		PG 3	PG 5	je Tür in PG 2	95 698
				je Tür in PG 3	95 698
				je Tür in PG 5	95 698
<p>Bitte beachten: Schräg- und Rundelemente können nicht einzeln gestellt, sondern nur als Zwischenbau- oder Abschlusselement geplant werden.</p> <p>Bei Planung als Abschlusselement darf in Kombination mit einem Profilkranz nicht mit der tieferen Schrankseite aufgehört werden.</p>					
 <p>Rechte Abschlusseite</p>	N°	H197 T60 Seitenstärke 1,6	H197 T42 Seitenstärke 1,6		
		99 098 60	99 098 42		

Schrägelemente





Die vielfältigen Farbausführungen entnehmen Sie bitte der „Programm-Übersicht“ auf der ersten Seite dieses Programms.

Preisgruppe PG 1: Dekore
 Preisgruppe PG 2: Kristallspiegel
 Preisgruppe PG 3: Gläser & Grauspiegel
 Preisgruppe PG 5: Hochglanz

Rückwände in Stärke 5 mm

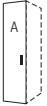
Der Preis pro Artikel ergibt sich aus:
 Basispreis + der Addition der Aufpreise

Schrägelemente - Breite 46 cm

Drehtüren-Schrägelemente	Höhe 197 cm		Aufpreise für	
mit Soft-Abstopfung Nutztiefe 40/58 cm	Tiefe 44 / 62 cm	Tiefe 62 / 44 cm		
	B46 H197 T44/62		Griff aus Griff-Sortiment 2 Drehknauf (Griff-Sortiment 3)	95 601 95 641
	N°			
Schrägelement links 1-türig Türanschlag links				
Innenausstattung: 4 Fachböden				
	Preisinfo		Aufpreis	
	PG 1 PG 2		je Tür in PG 1 je Tür in PG 2 je Tür in PG 3 je Tür in PG 5	0,- 95 680 95 680 95 680
	PG 3 PG 5			
		B46 H197 T62/44	Griff aus Griff-Sortiment 2 Drehknauf (Griff-Sortiment 3)	95 601 95 641
	N°			
Schrägelement rechts 1-türig Türanschlag rechts				
Innenausstattung: 4 Fachböden				
	Preisinfo		Aufpreis	
	PG 1 PG 2		je Tür in PG 1 je Tür in PG 2 je Tür in PG 3 je Tür in PG 5	0,- 95 680 95 680 95 680
	PG 3 PG 5			
Bitte beachten: Schräg- und Rundelemente können nicht einzeln gestellt, sondern nur als Zwischenbau- oder Abschlusselement geplant werden.				
Bei Planung als Abschlusselement darf in Kombination mit einem Profilkranz nicht mit der tieferen Schrankseite aufgehört werden.				
	N°	H197 T60 Seitenstärke 1,6 99 098 60	H197 T42 Seitenstärke 1,6 99 098 42	
Rechte Abschlusseite				

Horizont 100

Höhe 197 cm**Offenes Regal**



Die vielfältigen Farbausführungen entnehmen Sie bitte der „Programm-Übersicht“ auf der ersten Seite dieses Programms.

Bei Einsatz von Regalen bitte grundsätzlich Stellskizze der Bestellung beifügen.

Preisgruppe PG 1: Dekore
 Preisgruppe PG 2: Kristallspiegel
 Preisgruppe PG 3: Gläser & Grauspiegel
 Preisgruppe PG 5: Hochglanz

Regale zum Zwischenbau, als Abschluss und freistehend einsetzbar.

Breite 30 cm

Regal mit 2 Außenseiten	Höhe 197 cm	
	Tiefe 30 cm	
	B30 H197 T30 4 Fachböden / 5 offene Fächer 44 908 00	
 N°	4 Fachböden (22 mm) Rückwand	

Farbe des Regals wählen:
 Lieferbar in allen Dekoren der Preisgruppe PG 1

2er-Set Schubkästen		
für offenes Regal		
	B26 H2x19 T27 44 110 00	
 N°	Schubkästen 2er-Set	Alle Schubkästen mit Vollauszug, Selbsteinzug und Dämpfung Schubkasten-Innendekor Leinenoptik Twist

1. Farbe der Schubkästen wählen:
 Lieferbar in allen Dekoren der Preisgruppe PG 1

2. Grifffarbe wählen:

- 301** alu-matt
- 302** chrom
- 322** Edelstahl
- 324** schwarz

auch mehrfach je Regal einsetzbar
 nur passend in den drei unteren Regalfächern

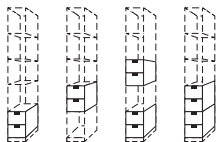

Profilkranz ohne/mit Beleuchtung für Dreh- und Falttüren-Planungsschränke**Bestellhinweise für Profilkränze**

1. Alle Dreh- und Falttürenschränke HORIZONT 100 können auf Wunsch auch mit Profilkranz ohne bzw. mit integrierter Beleuchtung ausgestattet werden. Die Profilkränze werden pro Schrank-schenkel (a, b, c) bis zu einer Länge von max. 350 cm als durchgehender Profilkranz geliefert.
2. Ermittlung des korrekten Kranzpreises:
Durch die Addition der einzelnen Elementbreiten der gesamten Planung ergibt sich die Gesamtlänge des Profilkranzes. Diese Gesamtlänge (aufgerundet auf volle Meter) multipliziert mit dem Preis der Art.-Nr. 98000 (siehe rechts) ergibt den Gesamtpreis des Profilkranzes für die gesamte Planung.
3. Bei Planungen mit seitlicher Abschrägung können nur Profilkränze ohne Beleuchtung eingesetzt werden.

Profilkranz

lieferbar in allen Schrank-Korpusfarben

Preis pro angefangenem Meter

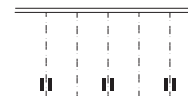

N°

98 000

Stärke 38 mm

Schränkhöhe mit Profilkranz: 201/227/244 cm
Schränktiefe mit Profilkranz: 67/49 cm

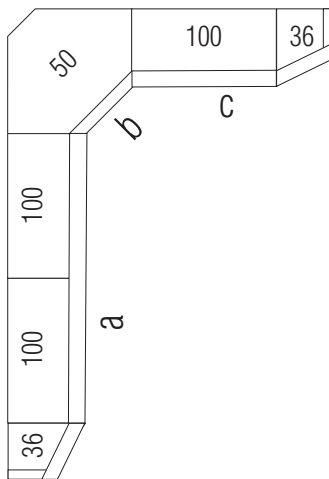
Hinweis für Preisermittlung und Bestellung des Profilkranzes**Preisermittlung und Bestellung des Profilkranzes für dargestellte Eckkombination**

Ermittlung der Gesamtlänge des Profilkranzes:

3 x 100er-Element = **3,0 m**+
1 x 50er-Eckelement = **0,5 m**+
2 x 36er-Schrägelement = **0,72 m**Gesamtlänge = 3,0 m + 0,5 m + 0,72 m = **4,22 m**Bestellt werden muss lediglich **1 x die Art.-Nr. 98000** (siehe oben).Der Preis des Profilkranzes errechnet sich aus **5 x Preis für Art.-Nr. 98000**.**Beispiel 2:**

Bei einer Gesamtlänge von z.B. 2,80 m errechnet sich der Preis für den Profilkranz aus

3 x Preis für Art.-Nr. 98000.**Bestellhinweise für Kranzbeleuchtung**

Auf Wunsch kann der Kranz auch gegen Mehrpreis mit integrierter Beleuchtung ausgestattet werden (siehe unten).

Bestellhinweise für Kranzbeleuchtung

Die Punktbeleuchtung (1 Stck.) sitzt immer mittig über jeder Tür, auch über Schräg- und Rundtüren. Es können auch weniger Beleuchtungen eingesetzt werden, z.B. nur über jeder zweiten Tür oder keine Beleuchtung über den Außentüren.
Bitte geben Sie Ihren Sonderwunsch bei der Bestellung an!

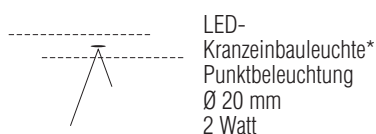
Kranzbeleuchtung

LED-
Kranzeinbauleuchte*
Punktbeleuchtung
Ø 20 mm
2 Watt

*Dimmbare LED-Beleuchtung (A+; BEL146K-Koch) mit nicht austauschbaren Leuchtmitteln, Aktivierung per Fernbedienung (2 Kanal-Fernbedienung, wählbar kalt-/warmweiß).

Zum zentralen Schalten/Bedienen von bis zu 4 verschiedenen Möbelkomponenten finden Sie in der Rubrik **Zubehör** eine **4-Kanal-Fernbedienung**.

Aufpreis für Beleuchtung...	Preis	Art.-Nr.
... 1er-Set		95 975 01
... 2er-Set		95 975 02
... 3er-Set		95 975 03
... 4er-Set		95 975 04
... 5er-Set		95 975 05
... 6er-Set		95 975 06
... 7er-Set		95 975 07
... 8er-Set		95 975 08
... 9er-Set		95 975 09

Passepartoutblenden für Dreh- und Falttüren-Planungsschränke

Farbausführung wählen:		
P9 Polarweiß	J9 Sibiu-Lärche-Nachbildung	A1 Macadamia-Nussbaum-Nachbildung
S9 Seidengrau	Q9 Jackson-Eiche-Nachbildung	C9 Eiche-Nachbildung dark chocolate
Y1 Terra matt	M1 Sonoma-Eiche-Nachbildung	
L1 Basalt	E9 Eiche-Nachbildung silbergrau	

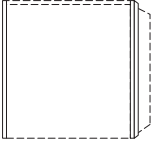
Passepartoutblenden*	für Höhe 197 cm		
zur seitlichen Einrahmung der gesamten Schrankkombination			
	Passepartoutblenden (2er-Set) links und rechts	N°	B2x3,2 H201 T12 98 391 00

*Einsatz der Passepartoutblenden nur in Kombination mit Profilkranz möglich

LED-Lichtsäulen

Farbausführung wählen:		
P9 Polarweiß	J9 Sibiu-Lärche-Nachbildung	A1 Macadamia-Nussbaum-Nachbildung
S9 Seidengrau	Q9 Jackson-Eiche-Nachbildung	C9 Eiche-Nachbildung dark chocolate
Y1 Terra matt	M1 Sonoma-Eiche-Nachbildung	
L1 Basalt	E9 Eiche-Nachbildung silbergrau	

LED-Lichtsäulen	Höhe 197 cm		
zur seitlichen Einrahmung der gesamten Schrankkombination			
	LED-Lichtsäule* (2er-Set) links und rechts	N°	B2x3,2 H197 T12 97 993 01 *Dimmbare LED-Beleuchtung (A+; BEL118-Wessel) mit nicht austauschbaren Leuchtmitteln, Aktivierung per Fernbedienung
Bei Einsatz der LED-Lichtsäule können die Schränke nicht mit Profilkranz ausgestattet werden.			

Verbindungsstollen

Farbausführung wählen:		
P9 Polarweiß	J9 Sibiu-Lärche-Nachbildung	A1 Macadamia-Nussbaum-Nachbildung
S9 Seidengrau	Q9 Jackson-Eiche-Nachbildung	C9 Eiche-Nachbildung dark chocolate
Y1 Terra matt	M1 Sonoma-Eiche-Nachbildung	
L1 Basalt	E9 Eiche-Nachbildung silbergrau	

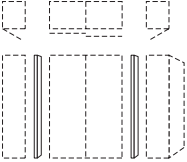
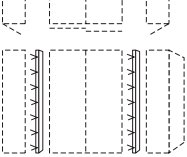
Verbindungsstollen	Höhe 197 cm		
zur Kombination von Dreh- und Schwebetürenschränken z. B. MARCATO2.0			
	Verbindungsstollen inkl. Tiefenausgleichsblenden (2er-Set) ohne Beleuchtung	N°	B2x3,2 H197 T12 98 940 00
	Verbindungsstollen inkl. Tiefenausgleichsblenden (2er-Set) mit LED-Lichtband* und Fernbedienung	N°	B2x3,2 H197 T12 97 992 01 *Dimmbare LED-Beleuchtung (A+; BEL118-Wessel) mit nicht austauschbaren Leuchtmitteln, Aktivierung per Fernbedienung

Dreh- und Schwebetürenschränke können **nicht unmittelbar nebeneinander** gestellt, sondern müssen konstruktiv bedingt **durch Verbindungsstollen** ohne/mit Beleuchtung **unterbrochen** werden. Bei **Einsatz der Verbindungsstollen** können die Schränke **nicht mit Profilkranz** ausgestattet werden.

4-Kanal Funkfernbedienung

4-Kanal Funkfernbedienung		
		B5,5 H8 T1
	4-Kanal Fernbedienung zum Schalten (Ein/Aus/Dimmen) von bis zu max. 4 verschiedenen Möbelkomponenten mit LED-Beleuchtung	N° 99 049 00

Hiermit können die per Fernbedienung schaltbaren LED-Beleuchtungen mit nur einer(!) Fernbedienung einzeln oder in beliebig zusammengefassten Gruppen ein- bzw. ausgeschaltet und gedimmt werden.

Bitte beachten: nicht einsetzbar bei Leuchten mit Fuß-, Touch- bzw. Bettseiten-schalter, Akkuleuchten und Leuchten mit Sensorschaltung.

4-Kanal Funkfernbedienung und zusätzlichem Bluetooth Converter		
		B5,5 H8 T1
	4-Kanal Fernbedienung und Bluetooth Converter zum Schalten (Ein/Aus/Dimmen) von bis zu max. 4 verschiedenen Möbelkomponenten mit LED-Beleuchtung und/oder zur Bedienung per Smartphone App	N° 99 050 00

Hiermit können die per Fernbedienung schaltbaren LED-Beleuchtungen mit nur einer(!) Fernbedienung und **zusätzlich auch per Smartphone App** einzeln oder in beliebig zusammengefassten Gruppen ein- bzw. ausgeschaltet und gedimmt werden.

Bitte beachten: nicht einsetzbar bei Leuchten mit Fuß-, Touch- bzw. Bettseiten-schalter, Akkuleuchten und Leuchten mit Sensorschaltung.

Tiefenausgleichsblenden

Farbausführung wählen:	
P9	Polarweiß
S9	Seidengrau
Y1	Terra matt
L1	Basalt
J9	Sibiu-Lärche-Nachbildung
Q9	Jackson-Eiche-Nachbildung
M1	Sonoma-Eiche-Nachbildung
E9	Eiche-Nachbildung silbergrau
A1	Macadamia-Nussbaum-Nb.
C9	Eiche-Nachbildung dark chocolate

Tiefenausgleichsblenden		
		B1,3x4,1 H240
	Blenden (2er-Set) für Tiefenausgleich	N° 99 006 00

Das Blenden-Set wird in der Standardhöhe 240 cm geliefert und kann bei der Montage auf die gewünschte Höhe gekürzt werden.

Verwendung der Tiefenausgleichsblenden

Die Tiefenausgleichsblenden können eingesetzt werden ...

- a) ... für Drehtürenschränke, wenn diese links und/oder rechts an Schwebetürenschränke angestellt werden. In den Verkaufseinheiten „Verbindungsstollen mit/ ohne Beleuchtung“ sind diese Blenden bereits enthalten.

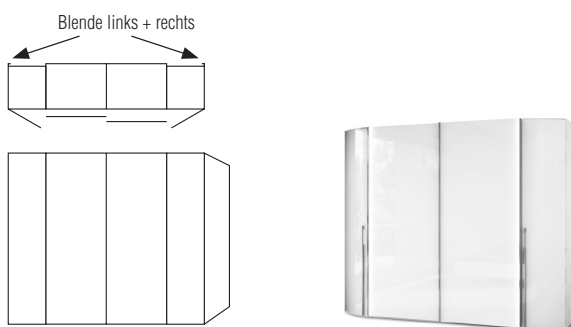

- c) ... für Drehtürenschränke, wenn diese ohne Verwendung von Verbindungsstollen an Schwebetürenschränke angestellt werden z. B. bei Zwischenbau eines 30er-Regals.

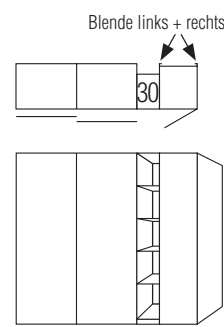

- b) ... für Drehtürenschränke in Tiefe 44 cm, wenn diese frontbündig an Beimöbel in Tiefe 46 cm (z.B. Programm ALEGRO2) angestellt werden.

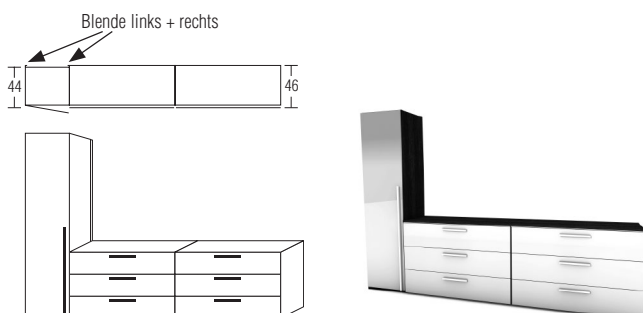

Horizont 100

Drehtüren-Planungsschränke

Höhe 223 cm

Die vielfältigen Farbausführungen entnehmen Sie bitte der „Programm-Übersicht“ auf der ersten Seite dieses Programms.

Alle Schubkästen mit
Vollauszug, Selbsteinzug
und Dämpfung







Preisgruppe PG 1: Dekore
Preisgruppe PG 2: Kristallspiegel
Preisgruppe PG 3: Gläser & Grauspiegel
Preisgruppe PG 5: Hochglanz

Schubkastenhöhe H3 = ca. 25 cm

Rückwände in Stärke 5 mm

Der Preis pro Artikel ergibt sich aus:
Basispreis + der Addition der Aufpreise

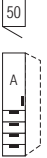
Breite 50 cm

Drehtüren-Planungsschränke		Höhe 223 cm		Aufpreise für	
mit Soft-Abstoppung Nutztiefe 40/58 cm		Tiefe 44 cm	Tiefe 62 cm		
		B50 H223 T44	B50 H223 T62	Griff aus Griff-Sortiment 2	95 601
links (L)*	rechts (R)*	74 054 10 (L/R) Basispreis:	75 054 10 (L/R) Basispreis:	Drehknauf (Griff-Sortiment 3)	95 641
*Bitte angeben, ob Türanschlag links oder rechts gewünscht wird.					
1-türig Türanschlag links bzw. rechts		Preisinfo	Preisinfo	Aufpreis	
		PG 1 PG 2	PG 1 PG 2	je Tür in PG 1	0,-
		PG 3 PG 5	PG 3 PG 5	je Tür in PG 2	95 680
				je Tür in PG 3	95 680
				je Tür in PG 5	95 680
		B50 H223 T44	B50 H223 T62	Aufpreise für Kombination der Tür und Schubkästen aus unterschiedlichen Preisgruppen:	
links (L)*	rechts (R)*	74 054 13 (L/R) Basispreis:	75 054 13 (L/R) Basispreis:	je Tür in PG 1	0,-
*Bitte angeben, ob Türanschlag links oder rechts gewünscht wird.				je Tür in PG 2	95 689
1-türig Türanschlag links bzw. rechts 3 Schubkästen		Preisinfo	Preisinfo	je Tür in PG 3	95 689
		Tür und Schubkästen aus gleicher Preisgruppe	Tür und Schubkästen aus gleicher Preisgruppe	je Tür in PG 5	95 689
		PG 1 PG 2	PG 1 PG 2	Schubkästen 3er-Set in PG 1	0,-
		---	---	Schubkästen 3er-Set in PG 2	---
		PG 3 PG 5	PG 3 PG 5	Schubkästen 3er-Set in PG 3	95 630
				Schubkästen 3er-Set in PG 5	95 630
		B50 H223 T44	B50 H223 T62	Aufpreise für Kombination der Tür und Schubkästen aus unterschiedlichen Preisgruppen:	
links (L)*	rechts (R)*	74 054 14 (L/R) Basispreis:	75 054 14 (L/R) Basispreis:	je Tür in PG 1	0,-
*Bitte angeben, ob Türanschlag links oder rechts gewünscht wird.				je Tür in PG 2	95 689
1-türig Türanschlag links bzw. rechts 4 Schubkästen		Preisinfo	Preisinfo	je Tür in PG 3	95 689
		Tür und Schubkästen aus gleicher Preisgruppe	Tür und Schubkästen aus gleicher Preisgruppe	je Tür in PG 5	95 689
		PG 1 PG 2	PG 1 PG 2	Schubkästen 4er-Set in PG 1	0,-
		---	---	Schubkästen 4er-Set in PG 2	---
		PG 3 PG 5	PG 3 PG 5	Schubkästen 4er-Set in PG 3	95 673
				Schubkästen 4er-Set in PG 5	95 673
		H223 T42 Seitenstärke 1,6 99 095 42	H223 T60 Seitenstärke 1,6 99 095 60		
	Rechte Abschlussseite				

Horizont 100

Drehtüren-Planungsschränke

Höhe 223 cm

Die vielfältigen Farbausführungen entnehmen Sie bitte der „Programm-Übersicht“ auf der ersten Seite dieses Programms.

Alle Schubkästen mit
Vollauszug, Selbsteinzug
und Dämpfung



Preisgruppe PG 1: Dekore
Preisgruppe PG 2: Kristallspiegel
Preisgruppe PG 3: Gläser & Grauspiegel
Preisgruppe PG 5: Hochglanz

Schubkastenhöhe H3 = ca. 25 cm

Rückwände in Stärke 5 mm

Der Preis pro Artikel ergibt sich aus:
Basispreis + der Addition der Aufpreise

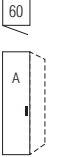
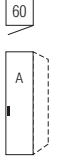
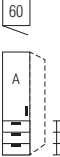
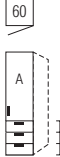
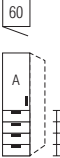
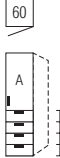
Breite 60 cm

Drehtüren-Planungsschränke		Höhe 223 cm		Aufpreise für	
mit Soft-Abstoppung Nutztiefe 40/58 cm		Tiefe 44 cm	Tiefe 62 cm		
		B60 H223 T44	B60 H223 T62	Griff aus Griff-Sortiment 2 Drehknauf (Griff-Sortiment 3)	95 601 95 641
links (L)*	rechts (R)*	74 064 10 (L/R) Basispreis:	75 064 10 (L/R) Basispreis:		
*Bitte angeben, ob Türanschlag links oder rechts gewünscht wird.					
1-türig Türanschlag links bzw. rechts		Preisinfo	Preisinfo	Aufpreis	
		PG 1 PG 2	PG 1 PG 2	je Tür in PG 1 je Tür in PG 2 je Tür in PG 3 je Tür in PG 5	0,- 95 680 95 680 95 680
		PG 3 PG 5	PG 3 PG 5		
		B60 H223 T44	B60 H223 T62	Aufpreise für Kombination der Tür und Schub- kästen aus unterschiedlichen Preisgruppen:	
links (L)*	rechts (R)*	74 064 13 (L/R) Basispreis:	75 064 13 (L/R) Basispreis:	je Tür in PG 1 je Tür in PG 2 je Tür in PG 3 je Tür in PG 5	0,- 95 689 95 689 95 689
*Bitte angeben, ob Türanschlag links oder rechts gewünscht wird.				Schubkästen 3er-Set in PG 1 Schubkästen 3er-Set in PG 2 Schubkästen 3er-Set in PG 3 Schubkästen 3er-Set in PG 5	0,- --- 95 630 95 630
1-türig Türanschlag links bzw. rechts 3 Schubkästen		Preisinfo	Preisinfo		
		Tür und Schubkästen aus <u>gleicher</u> Preisgruppe	Tür und Schubkästen aus <u>gleicher</u> Preisgruppe		
		PG 1 PG 2 ---	PG 1 PG 2 ---		
		PG 3 PG 5	PG 3 PG 5		
		B60 H223 T44	B60 H223 T62	Aufpreise für Kombination der Tür und Schub- kästen aus unterschiedlichen Preisgruppen:	
links (L)*	rechts (R)*	74 064 14 (L/R) Basispreis:	75 064 14 (L/R) Basispreis:	je Tür in PG 1 je Tür in PG 2 je Tür in PG 3 je Tür in PG 5	0,- 95 689 95 689 95 689
*Bitte angeben, ob Türanschlag links oder rechts gewünscht wird.				Schubkästen 4er-Set in PG 1 Schubkästen 4er-Set in PG 2 Schubkästen 4er-Set in PG 3 Schubkästen 4er-Set in PG 5	0,- --- 95 673 95 673
1-türig Türanschlag links bzw. rechts 4 Schubkästen		Preisinfo	Preisinfo		
		Tür und Schubkästen aus <u>gleicher</u> Preisgruppe	Tür und Schubkästen aus <u>gleicher</u> Preisgruppe		
		PG 1 PG 2 ---	PG 1 PG 2 ---		
		PG 3 PG 5	PG 3 PG 5		
		H223 T42 Seitenstärke 1,6 99 095 42	H223 T60 Seitenstärke 1,6 99 095 60		
		N°	N°		
Rechte Abschlussseite					

Horizont 100

Drehtüren-Planungsschränke

Höhe 223 cm

Die vielfältigen Farbausführungen entnehmen Sie bitte der „Programm-Übersicht“ auf der ersten Seite dieses Programms.

Alle Schubkästen mit
Vollauszug, Selbsteinzug
und Dämpfung



Preisgruppe PG 1: Dekore
Preisgruppe PG 2: Kristallspiegel
Preisgruppe PG 3: Gläser & Grauspiegel
Preisgruppe PG 5: Hochglanz

Schubkastenhöhe H3 = ca. 25 cm

Rückwände in Stärke 5 mm

Der Preis pro Artikel ergibt sich aus:
Basispreis + der Addition der Aufpreise

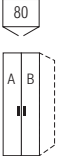
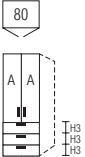
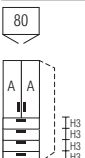
Breite 80 cm

Drehtüren-Planungsschränke		Höhe 223 cm		Aufpreise für	
mit Soft-Abstopfung Nutztiefe 40/58 cm		Tiefe 44 cm	Tiefe 62 cm		
 <p>2-türig 1 Tür A links 1 Tür B rechts</p>	N°	B80 H223 T44	B80 H223 T62	Griffe aus Griff-Sortiment 2	95 602
		74 084 10	75 084 10	Drehknauf (Griff-Sortiment 3)	95 641
		Basispreis:	Basispreis:		
		Preisinfo Türen aus gleicher Preisgruppe		Aufpreise für Kombination der Türen A und B aus unterschiedlichen Preisgruppen:	
PG 1	PG 2	PG 1	PG 2	je Tür in PG 1	0,-
PG 3	PG 5	PG 3	PG 5	je Tür in PG 2	95 698
				je Tür in PG 3	95 698
				je Tür in PG 5	95 698
 <p>2-türig 2 Türen A 3 Schubkästen</p>	N°	B80 H223 T44	B80 H223 T62	Aufpreise für Kombination der Türen und Schubkästen aus unterschiedlichen Preisgruppen:	
		74 084 13	75 084 13	je Tür in PG 1	0,-
		Basispreis:	Basispreis:	je Tür in PG 2	95 699
		Preisinfo Türen und Schubkästen aus gleicher Preisgruppe		je Tür in PG 3	95 699
PG 1	PG 2	PG 1	PG 2	je Tür in PG 5	95 699
---	---	---	---	Schubkästen 3er-Set in PG 1	0,-
PG 3	PG 5	PG 3	PG 5	Schubkästen 3er-Set in PG 2	---
				Schubkästen 3er-Set in PG 3	95 633
				Schubkästen 3er-Set in PG 5	95 633
 <p>2-türig 2 Türen A 4 Schubkästen</p>	N°	B80 H223 T44	B80 H223 T62	Aufpreise für Kombination der Türen und Schubkästen aus unterschiedlichen Preisgruppen:	
		74 084 14	75 084 14	je Tür in PG 1	0,-
		Basispreis:	Basispreis:	je Tür in PG 2	95 699
		Preisinfo Türen und Schubkästen aus gleicher Preisgruppe		je Tür in PG 3	95 699
PG 1	PG 2	PG 1	PG 2	je Tür in PG 5	95 699
---	---	---	---	Schubkästen 4er-Set in PG 1	0,-
PG 3	PG 5	PG 3	PG 5	Schubkästen 4er-Set in PG 2	---
				Schubkästen 4er-Set in PG 3	95 676
				Schubkästen 4er-Set in PG 5	95 676
 <p>Rechte Abschlussseite</p>	N°	H223 T42 Seitenstärke 1,6	H223 T60 Seitenstärke 1,6		
		99 095 42	99 095 60		

Horizont 100

Höhe 223 cm

Drehtüren-Planungsschränke

Die vielfältigen Farbausführungen entnehmen Sie bitte der „Programm-Übersicht“ auf der ersten Seite dieses Programms.

Alle Schubkästen mit
Vollauszug, Selbsteinzug
und Dämpfung



Preisgruppe PG 1: Dekore
Preisgruppe PG 2: Kristallspiegel
Preisgruppe PG 3: Gläser & Grauspiegel
Preisgruppe PG 5: Hochglanz

Schubkastenhöhe H3 = ca. 25 cm

Rückwände in Stärke 5 mm

Der Preis pro Artikel ergibt sich aus:
Basispreis + der Addition der Aufpreise

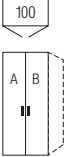
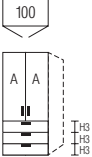
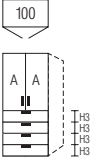
Breite 100 cm

Drehtüren-Planungsschränke		Höhe 223 cm		Aufpreise für			
mit Soft-Abstopfung Nutztiefe 40/58 cm		Tiefe 44 cm	Tiefe 62 cm				
 <p>2-türig 1 Tür A links 1 Tür B rechts</p>	N°	B100 H223 T44	B100 H223 T62	Griffe aus Griff-Sortiment 2	95 602		
		74 104 10	75 104 10	Drehknauf (Griff-Sortiment 3)	95 641		
		Basispreis:		Basispreis:			
		Preisinfo Türen aus gleicher Preisgruppe				Aufpreise für Kombination der Türen A und B aus unterschiedlichen Preisgruppen:	
PG 1	PG 2	PG 1	PG 2	je Tür in PG 1	0,-		
PG 3	PG 5	PG 3	PG 5	je Tür in PG 2	95 680		
				je Tür in PG 3	95 680		
				je Tür in PG 5	95 680		
 <p>2-türig 2 Türen A 3 Schubkästen</p>	N°	B100 H223 T44	B100 H223 T62	Aufpreise für Kombination der Türen und Schubkästen aus unterschiedlichen Preisgruppen:			
		74 104 13	75 104 13	je Tür in PG 1	0,-		
		Basispreis:		Basispreis:		je Tür in PG 2	95 689
		Preisinfo Türen und Schubkästen aus gleicher Preisgruppe				je Tür in PG 3	95 689
PG 1	PG 2	PG 1	PG 2	je Tür in PG 5	95 689		
---	---	---	---	Schubkästen 3er-Set in PG 1	0,-		
PG 3	PG 5	PG 3	PG 5	Schubkästen 3er-Set in PG 2	---		
				Schubkästen 3er-Set in PG 3	95 631		
				Schubkästen 3er-Set in PG 5	95 631		
 <p>2-türig 2 Türen A 4 Schubkästen</p>	N°	B100 H223 T44	B100 H223 T62	Aufpreise für Kombination der Türen und Schubkästen aus unterschiedlichen Preisgruppen:			
		74 104 14	75 104 14	je Tür in PG 1	0,-		
		Basispreis:		Basispreis:		je Tür in PG 2	95 689
		Preisinfo Türen und Schubkästen aus gleicher Preisgruppe				je Tür in PG 3	95 689
PG 1	PG 2	PG 1	PG 2	je Tür in PG 5	95 689		
---	---	---	---	Schubkästen 4er-Set in PG 1	0,-		
PG 3	PG 5	PG 3	PG 5	Schubkästen 4er-Set in PG 2	---		
				Schubkästen 4er-Set in PG 3	95 677		
				Schubkästen 4er-Set in PG 5	95 677		
 <p>Rechte Abschlussseite</p>	N°	H223 T42 Seitenstärke 1,6	H223 T60 Seitenstärke 1,6				
		99 095 42	99 095 60				

Horizont 100

Drehtüren-Planungsschränke

Höhe 223 cm

Die vielfältigen Farbausführungen entnehmen Sie bitte der „Programm-Übersicht“ auf der ersten Seite dieses Programms.

Alle Schubkästen mit
Vollauszug, Selbsteinzug
und Dämpfung



Preisgruppe PG 1: Dekore
Preisgruppe PG 2: Kristallspiegel
Preisgruppe PG 3: Gläser & Grauspiegel
Preisgruppe PG 5: Hochglanz

Schubkastenhöhe H3 = ca. 25 cm

Rückwände in Stärke 5 mm

Der Preis pro Artikel ergibt sich aus:
Basispreis + der Addition der Aufpreise

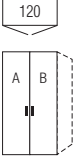
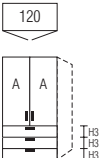
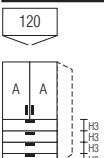
Breite 120 cm

Drehtüren-Planungsschränke		Höhe 223 cm		Aufpreise für			
mit Soft-Abstopfung Nutztiefe 40/58 cm		Tiefe 44 cm	Tiefe 62 cm				
 <p>2-türig 1 Tür A links 1 Tür B rechts</p>	N°	B120 H223 T44	B120 H223 T62	Griffe aus Griff-Sortiment 2	95 602		
		74 124 10	75 124 10	Drehknauf (Griff-Sortiment 3)	95 641		
		Basispreis:		Basispreis:			
		Preisinfo Türen aus gleicher Preisgruppe				Aufpreise für Kombination der Türen A und B aus unterschiedlichen Preisgruppen:	
PG 1	PG 2	PG 1	PG 2	je Tür in PG 1	0,-		
PG 3	PG 5	PG 3	PG 5	je Tür in PG 2	95 680		
				je Tür in PG 3	95 680		
				je Tür in PG 5	95 680		
 <p>2-türig 2 Türen A 3 Schubkästen</p>	N°	B120 H223 T44	B120 H223 T62	Aufpreise für Kombination der Türen und Schubkästen aus unterschiedlichen Preisgruppen:			
		74 124 13	75 124 13	je Tür in PG 1	0,-		
		Basispreis:		Basispreis:		je Tür in PG 2	95 689
		Preisinfo Türen und Schubkästen aus gleicher Preisgruppe				je Tür in PG 3	95 689
PG 1	PG 2	PG 1	PG 2	je Tür in PG 5	95 689		
---	---	---	---	Schubkästen 3er-Set in PG 1	0,-		
PG 3	PG 5	PG 3	PG 5	Schubkästen 3er-Set in PG 2	---		
				Schubkästen 3er-Set in PG 3	95 631		
				Schubkästen 3er-Set in PG 5	95 631		
 <p>2-türig 2 Türen A 4 Schubkästen</p>	N°	B120 H223 T44	B120 H223 T62	Aufpreise für Kombination der Türen und Schubkästen aus unterschiedlichen Preisgruppen:			
		74 124 14	75 124 14	je Tür in PG 1	0,-		
		Basispreis:		Basispreis:		je Tür in PG 2	95 689
		Preisinfo Türen und Schubkästen aus gleicher Preisgruppe				je Tür in PG 3	95 689
PG 1	PG 2	PG 1	PG 2	je Tür in PG 5	95 689		
---	---	---	---	Schubkästen 4er-Set in PG 1	0,-		
PG 3	PG 5	PG 3	PG 5	Schubkästen 4er-Set in PG 2	---		
				Schubkästen 4er-Set in PG 3	95 677		
				Schubkästen 4er-Set in PG 5	95 677		
 <p>Rechte Abschlussseite</p>	N°	H223 T42 Seitenstärke 1,6	H223 T60 Seitenstärke 1,6				
		99 095 42	99 095 60				

Horizont 100

Höhe 223 cm

Falldüren-Planungsschränke

Die vielfältigen Farbausführungen entnehmen Sie bitte der „Programm-Übersicht“ auf der ersten Seite dieses Programms.

Alle Schubkästen mit
Vollauszug, Selbsteinzug
und Dämpfung

Preisgruppe PG 1: Dekore
Preisgruppe PG 2: Kristallspiegel
Preisgruppe PG 3: Gläser & Grauspiegel
Preisgruppe PG 5: Hochglanz

Schubkastenhöhe H3 = ca. 25 cm

Rückwände in Stärke 5 mm

Der Preis pro Artikel ergibt sich aus:
Basispreis + der Addition der Aufpreise

Breite 60 cm

Falldüren-Planungsschränke	Höhe 223 cm		Aufpreise für	
Nutztiefe 40/58 cm	Tiefe 44 cm	Tiefe 62 cm		
<p>links (L)* rechts (R)*</p> <p>2-türig Türanschlag links bzw. rechts 1 Tür A links 1 Tür B rechts</p>	<p>B60 H223 T44</p> <p>84 064 10 (L/R) Basispreis:</p>	<p>B60 H223 T62</p> <p>85 064 10 (L/R) Basispreis:</p>	<p>Griff aus Griff-Sortiment 2 95 601</p>	
	<p>Preisinfo Türen aus <u>gleicher</u> Preisgruppe</p>		<p>Aufpreise für Kombination der Türen A und B aus unterschiedlichen Preisgruppen:</p>	
	PG 1	PG 2	PG 1	PG 2
PG 3	PG 5	PG 3	PG 5	je Tür in PG 2 95 698
				je Tür in PG 3 95 698
				je Tür in PG 5 95 698
<p>links (L)* rechts (R)*</p> <p>2-türig Türanschlag links bzw. rechts 2 Türen A 3 Schubkästen</p>	<p>B60 H223 T44</p> <p>84 064 13 (L/R) Basispreis:</p>	<p>B60 H223 T62</p> <p>85 064 13 (L/R) Basispreis:</p>	<p>Aufpreise für Kombination der Türen und Schubkästen aus unterschiedlichen Preisgruppen:</p>	
	<p>Preisinfo Türen und Schubkästen aus <u>gleicher</u> Preisgruppe</p>		<p>je Tür in PG 1 0,-</p>	
	PG 1	PG 2	PG 1	PG 2
PG 3	PG 5	PG 3	PG 5	je Tür in PG 3 95 699
	---	---	---	je Tür in PG 5 95 699
				Schubkästen 3er-Set in PG 1 0,-
				Schubkästen 3er-Set in PG 2 ---
				Schubkästen 3er-Set in PG 3 95 630
				Schubkästen 3er-Set in PG 5 95 630
<p>Rechte Abschlussseite</p>	<p>H223 T42 Seitenstärke 1,6</p> <p>99 095 42</p>	<p>H223 T60 Seitenstärke 1,6</p> <p>99 095 60</p>		

Durch die Kombination je eines Falldüren-Planungselements mit Links- und Rechtsanschlag entsteht ein **Schrank in Panorama-Optik**.

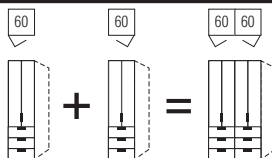

Falldüren-Öffnungsunterstützung

Falldüren-Öffnungsunterstützung „links“ N° **91 094 00**
für Falldürenpaare mit Linksanschlag erleichtert das Öffnen der Falldüren Montage links an Schrankinnenseite

91 094 00

Falldüren-Öffnungsunterstützung

Falldüren-Öffnungsunterstützung „rechts“ N° **91 095 00**
für Falldürenpaare mit Rechtsanschlag erleichtert das Öffnen der Falldüren Montage rechts an Schrankinnenseite

91 095 00

Die vielfältigen Farbausführungen entnehmen Sie bitte der „Programm-Übersicht“ auf der ersten Seite dieses Programms.

Alle Schubkästen mit
Vollauszug, Selbsteinzug
und Dämpfung



Preisgruppe PG 1: Dekore
Preisgruppe PG 2: Kristallspiegel
Preisgruppe PG 3: Gläser & Grauspiegel
Preisgruppe PG 5: Hochglanz

Schubkastenhöhe H3 = ca. 25 cm

Rückwände in Stärke 5 mm

Der Preis pro Artikel ergibt sich aus:
Basispreis + der Addition der Aufpreise

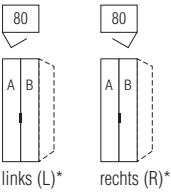
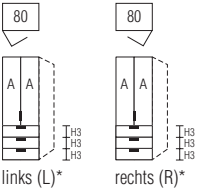
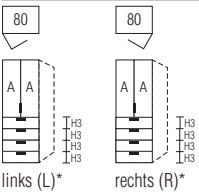
Breite 80 cm

Falttüren-Planungsschränke		Höhe 223 cm				Aufpreise für		
Nutztiefe 40/58 cm		Tiefe 44 cm		Tiefe 62 cm				
 <p>links (L)* rechts (R)*</p> <p>2-türig Türanschlag links bzw. rechts 1 Tür A links 1 Tür B rechts</p>	<p>*Bitte angeben, ob Türanschlag links oder rechts gewünscht wird.</p> <p>N°</p>	B80 H223 T44 84 084 10 (L/R) Basispreis:		B80 H223 T62 85 084 10 (L/R) Basispreis:		Griff aus Griff-Sortiment 2 95 601		
		Preisinfo Türen aus <u>gleicher</u> Preisgruppe						Aufpreise für Kombination der Türen A und B aus unterschiedlichen Preisgruppen:
		PG 1	PG 2	PG 1	PG 2			
		PG 3	PG 5	PG 3	PG 5			
 <p>links (L)* rechts (R)*</p> <p>2-türig Türanschlag links bzw. rechts 2 Türen A 3 Schubkästen</p>	<p>*Bitte angeben, ob Türanschlag links oder rechts gewünscht wird.</p> <p>N°</p>	B80 H223 T44 84 084 13 (L/R) Basispreis:		B80 H223 T62 85 084 13 (L/R) Basispreis:		Aufpreise für Kombination der Türen und Schub- kästen aus unterschiedlichen Preisgruppen:		
		Preisinfo Türen und Schubkästen aus <u>gleicher</u> Preisgruppe						
		PG 1	PG 2	PG 1	PG 2			je Tür in PG 1 je Tür in PG 2 je Tür in PG 3 je Tür in PG 5
		PG 3	PG 5	PG 3	PG 5	Schubkästen 3er-Set in PG 1 Schubkästen 3er-Set in PG 2 Schubkästen 3er-Set in PG 3 Schubkästen 3er-Set in PG 5	0,- --- 95 633 95 633	
 <p>links (L)* rechts (R)*</p> <p>2-türig Türanschlag links bzw. rechts 2 Türen A 4 Schubkästen</p>	<p>*Bitte angeben, ob Türanschlag links oder rechts gewünscht wird.</p> <p>N°</p>	B80 H223 T44 84 084 14 (L/R) Basispreis:		B80 H223 T62 85 084 14 (L/R) Basispreis:		Aufpreise für Kombination der Türen und Schub- kästen aus unterschiedlichen Preisgruppen:		
		Preisinfo Türen und Schubkästen aus <u>gleicher</u> Preisgruppe						
		PG 1	PG 2	PG 1	PG 2			je Tür in PG 1 je Tür in PG 2 je Tür in PG 3 je Tür in PG 5
		PG 3	PG 5	PG 3	PG 5	Schubkästen 4er-Set in PG 1 Schubkästen 4er-Set in PG 2 Schubkästen 4er-Set in PG 3 Schubkästen 4er-Set in PG 5	0,- --- 95 676 95 676	
 <p>Rechte Abschlussseite</p>	<p>N°</p>	H223 T42 Seitenstärke 1,6 99 095 42		H223 T60 Seitenstärke 1,6 99 095 60				

Durch die Kombination je eines
Falttüren-Planungselements mit
Links- und Rechtsanschlag entsteht
ein **Schrank in Panorama-Optik**.

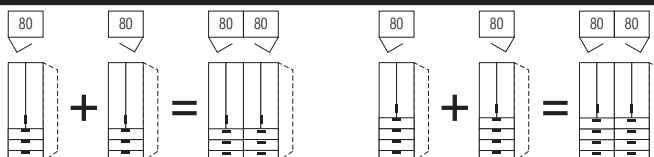

Horizont 100

Höhe 223 cm

Falldüren-Planungsschränke



Die vielfältigen Farbausführungen entnehmen Sie bitte der „Programm-Übersicht“ auf der ersten Seite dieses Programms.

Preisgruppe PG 1: Dekore
 Preisgruppe PG 2: Kristallspiegel
 Preisgruppe PG 3: Gläser & Grauspiegel
 Preisgruppe PG 5: Hochglanz

Rückwände in Stärke 5 mm

Der Preis pro Artikel ergibt sich aus:
 Basispreis + der Addition der Aufpreise

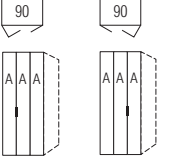
Breite 90 cm

Falldüren-Planungsschränke	Höhe 223 cm		Aufpreise für	
Nutztiefe 40/58 cm	Tiefe 44 cm	Tiefe 62 cm		
 <p>links (L)* rechts (R)*</p> <p>3-türig Falldürenanschlag links bzw. rechts 3 Türen A</p>	N° B90 H223 T44 84 094 10 (L/R) Basispreis:	N° B90 H223 T62 85 094 10 (L/R) Basispreis:	Griff aus Griff-Sortiment 2	95 601
	Preisinfo			
	Türen aus gleicher Preisgruppe			
	PG 1	PG 2	PG 1	PG 2
	PG 3	PG 5	PG 3	PG 5
			Aufpreis je Tür in PG 1 je Tür in PG 2 je Tür in PG 3 je Tür in PG 5	0,- 95 698 95 698 95 698
 <p>Rechte Abschlussseite</p>	N° H223 T42 Seitenstärke 1,6 99 095 42	N° H223 T60 Seitenstärke 1,6 99 095 60		

Falldüren-Öffnungsunterstützung

Falldüren-Öffnungsunterstützung „links“ N°
 für Falldürenpaare mit Linksanschlag
 erleichtert das Öffnen der Falldüren
 Montage links an Schrankinnenseite

91 094 00

Falldüren-Öffnungsunterstützung

Falldüren-Öffnungsunterstützung „rechts“ N°
 für Falldürenpaare mit Rechtsanschlag
 erleichtert das Öffnen der Falldüren
 Montage rechts an Schrankinnenseite

91 095 00

Horizont 100

Falttüren-Planungsschränke

Höhe 223 cm

Die vielfältigen Farbausführungen entnehmen Sie bitte der „Programm-Übersicht“ auf der ersten Seite dieses Programms.

Alle Schubkästen mit
Vollauszug, Selbsteinzug
und Dämpfung



Preisgruppe PG 1: Dekore
Preisgruppe PG 2: Kristallspiegel
Preisgruppe PG 3: Gläser & Grauspiegel
Preisgruppe PG 5: Hochglanz

Schubkastenhöhe H3 = ca. 25 cm

Rückwände in Stärke 5 mm

Der Preis pro Artikel ergibt sich aus:
Basispreis + der Addition der Aufpreise

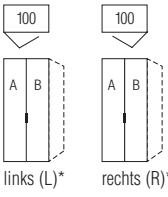
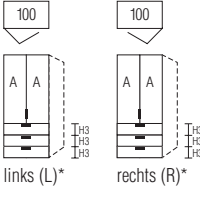
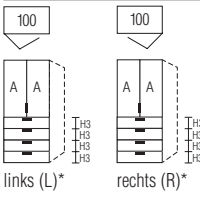
Breite 100 cm

Falttüren-Planungsschränke		Höhe 223 cm		Aufpreise für			
Nutztiefe 40/58 cm		Tiefe 44 cm	Tiefe 62 cm				
 <p>links (L)* rechts (R)*</p> <p>2-türig Türanschlag links bzw. rechts 1 Tür A links 1 Tür B rechts</p>	<p>*Bitte angeben, ob Türanschlag links oder rechts gewünscht wird.</p> <p>N°</p>	B100 H223 T44 84 104 10 (L/R) Basispreis:	B100 H223 T62 85 104 10 (L/R) Basispreis:	Griff aus Griff-Sortiment 2 95 601			
		Preisinfo				Aufpreise für Kombination der Türen A und B aus unterschiedlichen Preisgruppen:	
		Türen aus gleicher Preisgruppe				je Tür in PG 1	0,-
		PG 1	PG 2			PG 1	PG 2
PG 3	PG 5	PG 3	PG 5	95 680			
				95 680			
 <p>links (L)* rechts (R)*</p> <p>2-türig Türanschlag links bzw. rechts 2 Türen A 3 Schubkästen</p>	<p>*Bitte angeben, ob Türanschlag links oder rechts gewünscht wird.</p> <p>N°</p>	B100 H223 T44 84 104 13 (L/R) Basispreis:	B100 H223 T62 85 104 13 (L/R) Basispreis:	Aufpreise für Kombination der Türen und Schubkästen aus unterschiedlichen Preisgruppen: je Tür in PG 1 0,- je Tür in PG 2 95 689 je Tür in PG 3 95 689 je Tür in PG 5 95 689 Schubkästen 3er-Set in PG 1 0,- Schubkästen 3er-Set in PG 2 --- Schubkästen 3er-Set in PG 3 95 631 Schubkästen 3er-Set in PG 5 95 631			
		Preisinfo				Aufpreise für Kombination der Türen und Schubkästen aus unterschiedlichen Preisgruppen:	
		Türen und Schubkästen aus gleicher Preisgruppe				je Tür in PG 1	0,-
		PG 1	PG 2			PG 1	PG 2
PG 3	PG 5	PG 3	PG 5	95 689			
				95 689			
 <p>links (L)* rechts (R)*</p> <p>2-türig Türanschlag links bzw. rechts 2 Türen A 4 Schubkästen</p>	<p>*Bitte angeben, ob Türanschlag links oder rechts gewünscht wird.</p> <p>N°</p>	B100 H223 T44 84 104 14 (L/R) Basispreis:	B100 H223 T62 85 104 14 (L/R) Basispreis:	Aufpreise für Kombination der Türen und Schubkästen aus unterschiedlichen Preisgruppen: je Tür in PG 1 0,- je Tür in PG 2 95 689 je Tür in PG 3 95 689 je Tür in PG 5 95 689 Schubkästen 4er-Set in PG 1 0,- Schubkästen 4er-Set in PG 2 --- Schubkästen 4er-Set in PG 3 95 677 Schubkästen 4er-Set in PG 5 95 677			
		Preisinfo				Aufpreise für Kombination der Türen und Schubkästen aus unterschiedlichen Preisgruppen:	
		Türen und Schubkästen aus gleicher Preisgruppe				je Tür in PG 1	0,-
		PG 1	PG 2			PG 1	PG 2
PG 3	PG 5	PG 3	PG 5	95 689			
				95 689			
 <p>Rechte Abschlussseite</p>	<p>N°</p>	H223 T42 Seitenstärke 1,6 99 095 42	H223 T60 Seitenstärke 1,6 99 095 60				

Durch die Kombination je eines
Falttüren-Planungselements mit
Links- und Rechtsanschlag entsteht
ein **Schrank in Panorama-Optik**.

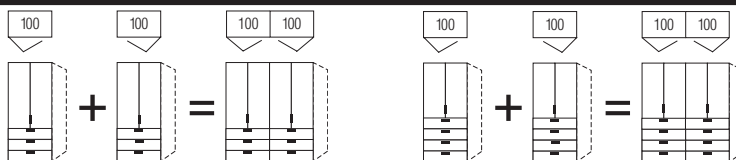

Horizont 100

Höhe 223 cm

Falldüren-Planungsschränke

Die vielfältigen Farbausführungen entnehmen Sie bitte der „Programm-Übersicht“ auf der ersten Seite dieses Programms.

Alle Schubkästen mit
Vollauszug, Selbsteinzug
und Dämpfung



Preisgruppe PG 1: Dekore
Preisgruppe PG 2: Kristallspiegel
Preisgruppe PG 3: Gläser & Grauspiegel
Preisgruppe PG 5: Hochglanz

Schubkastenhöhe H3 = ca. 25 cm

Rückwände in Stärke 5 mm

Breite 120 cm

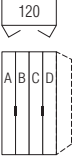
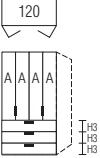
Der Preis pro Artikel ergibt sich aus:
Basispreis + der Addition der Aufpreise

Falldüren-Planungsschränke	Höhe 223 cm		Aufpreise für	
Nutztiefe 40/58 cm	Tiefe 44 cm	Tiefe 62 cm		
 <p>Bitte zu den Türen A bis D jeweils die gewünschte Farbausführung angeben.</p> <p>4-türig je 1 Tür A, B, C und D</p>	<p>B120 H223 T44</p> <p>84 124 10 Basispreis:</p>	<p>B120 H223 T62</p> <p>85 124 10 Basispreis:</p>	<p>Griffe aus Griff-Sortiment 2</p> <p>95 602</p>	
	<p>Preisinfo Türen aus <u>gleicher</u> Preisgruppe</p>		<p>Aufpreise für Kombination der Türen A bis D aus unterschiedlichen Preisgruppen:</p>	
	PG 1	PG 2	PG 1	PG 2
	PG 3	PG 5	PG 3	PG 5
			je Tür in PG 1	0,-
			je Tür in PG 2	95 698
			je Tür in PG 3	95 698
			je Tür in PG 5	95 698
 <p>4-türig 4 Türen A 3 Schubkästen</p>	<p>B120 H223 T44</p> <p>84 124 13 Basispreis:</p>	<p>B120 H223 T62</p> <p>85 124 13 Basispreis:</p>	<p>Aufpreise für Kombination der Türen und Schubkästen aus unterschiedlichen Preisgruppen:</p>	
	<p>Preisinfo Türen und Schubkästen aus <u>gleicher</u> Preisgruppe</p>		<p>je Tür in PG 1</p> <p>je Tür in PG 2</p> <p>je Tür in PG 3</p> <p>je Tür in PG 5</p>	
	PG 1	PG 2	PG 1	PG 2
	PG 3	PG 5	PG 3	PG 5
		---		---
			Schubkästen 3er-Set in PG 1	0,-
			Schubkästen 3er-Set in PG 2	95 699
			Schubkästen 3er-Set in PG 3	95 699
			Schubkästen 3er-Set in PG 5	95 699
			Schubkästen 3er-Set in PG 1	0,-
			Schubkästen 3er-Set in PG 2	---
			Schubkästen 3er-Set in PG 3	95 631
			Schubkästen 3er-Set in PG 5	95 631
 <p>Rechte Abschlussseite</p>	<p>H223 T42 Seitenstärke 1,6</p> <p>99 095 42</p>	<p>H223 T60 Seitenstärke 1,6</p> <p>99 095 60</p>		

Falldüren-Öffnungsunterstützung

Falld.-Öffnungsunterstützung (2er-Set)

1 x für Falldürenpaar mit Linksanschlag
1 x für Falldürenpaar mit Rechtsanschlag
erleichtert das Öffnen der Falldüren
Montage li+re an Schrankinnenseite

N° **91 089 00**

Falldüren-Öffnungsunterstützung

Falldüren-Öffnungsunterstützung „links“

für Falldürenpaare mit Linksanschlag
erleichtert das Öffnen der Falldüren
Montage links an Schrankinnenseite

N° **91 094 00**

Falldüren-Öffnungsunterstützung „rechts“

für Falldürenpaare mit Rechtsanschlag
erleichtert das Öffnen der Falldüren
Montage rechts an Schrankinnenseite

N° **91 095 00**

Horizont 100

Höhe 223 cm

Falлтüren-Panorama-Planungsschränke

Die vielfältigen Farbausführungen entnehmen Sie bitte der „Programm-Übersicht“ auf der ersten Seite dieses Programms.



Innenausstattung
je Schrankelement:
2 Fachböden
1 Kleiderstange

Preisgruppe PG 1: Dekore
Preisgruppe PG 2: Kristallspiegel
Preisgruppe PG 3: Gläser & Grauspiegel
Preisgruppe PG 5: Hochglanz

Rückwände in Stärke 5 mm

Breite 160 + 200 cm (Panorama)

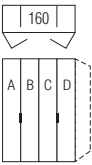
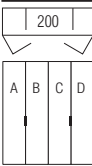
Der Preis pro Artikel ergibt sich aus:
Basispreis + der Addition der Aufpreise

Falлтüren-Planungsschränke	Höhe 223 cm	Aufpreise für												
Nutztiefe 58 cm	Tiefe 62 cm													
 <p>Bitte zu den Türen A bis D jeweils die gewünschte Farbausführung angeben.</p> <p>4-türig je 1 Tür A, B, C und D</p>	<p>B160 H223 T62</p> <p>85 164 11 Basispreis:</p> <p>Preisinfo Türen aus gleicher Preisgruppe</p> <table border="0"> <tr> <td>PG 1</td> <td>PG 2</td> </tr> <tr> <td>PG 3</td> <td>PG 5</td> </tr> </table>	PG 1	PG 2	PG 3	PG 5	<p>Griffe aus Griff-Sortiment 2</p> <p>95 602</p> <p>Aufpreise für Kombination der Türen A bis D aus unterschiedlichen Preisgruppen:</p> <table border="0"> <tr> <td>je Tür in PG 1</td> <td>0,-</td> </tr> <tr> <td>je Tür in PG 2</td> <td>95 698</td> </tr> <tr> <td>je Tür in PG 3</td> <td>95 698</td> </tr> <tr> <td>je Tür in PG 5</td> <td>95 698</td> </tr> </table>	je Tür in PG 1	0,-	je Tür in PG 2	95 698	je Tür in PG 3	95 698	je Tür in PG 5	95 698
PG 1	PG 2													
PG 3	PG 5													
je Tür in PG 1	0,-													
je Tür in PG 2	95 698													
je Tür in PG 3	95 698													
je Tür in PG 5	95 698													
 <p>Bitte zu den Türen A bis D jeweils die gewünschte Farbausführung angeben.</p> <p>4-türig je 1 Tür A, B, C und D</p>	<p>B200 H223 T62</p> <p>85 204 11 Basispreis:</p> <p>Preisinfo Türen aus gleicher Preisgruppe</p> <table border="0"> <tr> <td>PG 1</td> <td>PG 2</td> </tr> <tr> <td>PG 3</td> <td>PG 5</td> </tr> </table>	PG 1	PG 2	PG 3	PG 5	<p>Griffe aus Griff-Sortiment 2</p> <p>95 602</p> <p>Aufpreise für Kombination der Türen A bis D aus unterschiedlichen Preisgruppen:</p> <table border="0"> <tr> <td>je Tür in PG 1</td> <td>0,-</td> </tr> <tr> <td>je Tür in PG 2</td> <td>95 680</td> </tr> <tr> <td>je Tür in PG 3</td> <td>95 680</td> </tr> <tr> <td>je Tür in PG 5</td> <td>95 680</td> </tr> </table>	je Tür in PG 1	0,-	je Tür in PG 2	95 680	je Tür in PG 3	95 680	je Tür in PG 5	95 680
PG 1	PG 2													
PG 3	PG 5													
je Tür in PG 1	0,-													
je Tür in PG 2	95 680													
je Tür in PG 3	95 680													
je Tür in PG 5	95 680													
 <p>Rechte Abschlussseite</p>	<p>H223 T60 Seitenstärke 1,6</p> <p>99 095 60</p>													

Falлтüren-Öffnungsunterstützung

Falлт.-Öffnungsunterstützung (2er-Set)

1 x für Falлтürenpaar mit Linksanschlag
1 x für Falлтürenpaar mit Rechtsanschlag
erleichtert das Öffnen der Falлтüren
Montage li+re an Schrankinnenseite

N°

91 089 00

Drehtüren-Eckschränke



Die vielfältigen Farbausführungen entnehmen Sie bitte der „Programm-Übersicht“ auf der ersten Seite dieses Programms.

Preisgruppe PG 1: Dekore
 Preisgruppe PG 2: Kristallspiegel
 Preisgruppe PG 3: Gläser & Grauspiegel
 Preisgruppe PG 5: Hochglanz



Rückwände in Stärke 5 mm

Der Preis pro Artikel ergibt sich aus:
 Basispreis + der Addition der Aufpreise

50er-Eckelemente

Drehtüren-Eckschränke	Höhe 223 cm	Aufpreise für
mit Soft-Abstoppung Schenkellänge 99x99 cm	Tiefe 62 cm	
  links (L)* rechts (R)*	H223 T62 75 924 10 (L/R) Basispreis:	Griff aus Griff-Sortiment 2 Drehknauf (Griff-Sortiment 3) 95 601 95 641
1-türig Türanschlag links bzw. rechts	Preisinfo PG 1 PG 2 PG 3 PG 5	Aufpreis je Tür in PG 1 je Tür in PG 2 je Tür in PG 3 je Tür in PG 5 0,- 95 680 95 680 95 680
Bitte beachten: Unmittelbar neben einem 1-türigen Eckschrank kann links und/oder rechts kein weiteres 1-türiges Schrankelement mit Griff in Richtung zur Ecke zeigend geplant werden.		

60er-Eckelemente

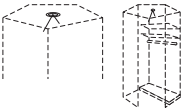
Drehtüren-Eckschränke	Höhe 223 cm	Aufpreise für
mit Soft-Abstoppung Schenkellänge 106x106 cm	Tiefe 62 cm	
  links (L)* rechts (R)*	H223 T62 75 934 10 (L/R) Basispreis:	Griff aus Griff-Sortiment 2 Drehknauf (Griff-Sortiment 3) 95 601 95 641
1-türig Türanschlag links bzw. rechts	Preisinfo PG 1 PG 2 PG 3 PG 5	Aufpreis je Tür in PG 1 je Tür in PG 2 je Tür in PG 3 je Tür in PG 5 0,- 95 680 95 680 95 680
Dieser Eckschrank kann nicht einzeln , sondern nur zwischen zwei Schränken geplant werden.		
Bitte beachten: Unmittelbar neben einem 1-türigen Eckschrank kann links und/oder rechts kein weiteres 1-türiges Schrankelement mit Griff in Richtung zur Ecke zeigend geplant werden.		
für 60er-Eckelemente	$\varnothing 7$ 97 161 00	Wird das 60er-Eckelement mit Aufsatzschrank geplant, kann die Innenbeleuchtung nicht eingesetzt werden.
 LED-Innenbeleuchtung* mit Sensorschaltung		

*LED-Innenbeleuchtung (A++; BEL103-Koch) mit nicht austauschbarem Leuchtmittel, Aktivierung per Sensorschaltung

Horizont 100**Höhe 223 cm****Begehbarer Drehtüren-Eckschrank**



Die vielfältigen Farbausführungen entnehmen Sie bitte der „Programm-Übersicht“ auf der ersten Seite dieses Programms.



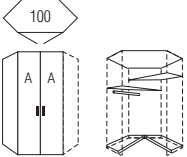

Preisgruppe PG 1: Dekore
 Preisgruppe PG 2: Kristallspiegel
 Preisgruppe PG 3: Gläser & Grauspiegel
 Preisgruppe PG 5: Hochglanz

Rückwände in Stärke 5 mm

Der Preis pro Artikel ergibt sich aus:
 Basispreis + der Addition der Aufpreise

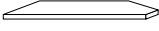
Begehbare Ecke

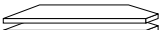
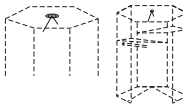
Begehbare Ecke	Höhe 223 cm	Aufpreise für
mit Soft-Abstoppung Schenkellänge 133x133 cm  2-türig 2 Türen A 1 Steckdose	Tiefe 62 cm H223 T62 75 904 10 Basispreis:	Griffes aus Griff-Sortiment 2 Drehknauf (Griff-Sortiment 3) 95 602 95 641
	Preisinfo Türen aus gleicher Preisgruppe PG 1 PG 2 PG 3 PG 5	Aufpreis je Tür in PG 1 je Tür in PG 2 je Tür in PG 3 je Tür in PG 5 0,- 95 680 95 680 95 680
 Rechte Abschlussseite	H223 T60 Seitenstärke 1,6 99 095 60	

Zubehör für Begehbare Ecke		Zubehör für Begehbare Ecke	
 Fachboden 1er-Paket Stärke 22 mm	N° B129 T50 92 097 00	 Schreibplatte Stärke 22 mm	N° T75 91 060 00
 Fachböden 2er-Paket Stärke 22 mm	N° B2x129 T50 92 098 00	 LED-Innenbeleuchtung* mit Sensorschaltung	N° ø 7 97 161 00
 Fachböden 3er-Paket Stärke 22 mm	N° B3x129 T50 92 099 00	*LED-Innenbeleuchtung (A++; BEL103-Koch) mit nicht austauschbarem Leuchtmittel, Aktivierung per Sensorschaltung	
 Kleiderstange alu-matt	N° Länge 97 cm 92 998 00		Weitere praktische Zubehörteile wie Krawatten- und Hosenhalter usw. finden Sie im Programm ZUBEHÖR.

Horizont 100

Höhe 223 cm

90°-Ecklösung mit 1 Tür



Die vielfältigen Farbausführungen entnehmen Sie bitte der „Programm-Übersicht“ auf der ersten Seite dieses Programms.

Preisgruppe PG 1: Dekore
 Preisgruppe PG 2: Kristallspiegel
 Preisgruppe PG 3: Gläser & Grauspiegel
 Preisgruppe PG 5: Hochglanz

Rückwände in Stärke 5 mm

Der Preis pro Artikel ergibt sich aus:
 Basispreis + der Addition der Aufpreise

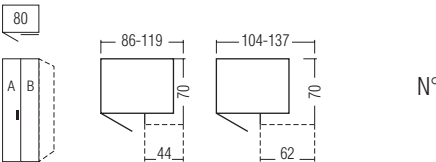
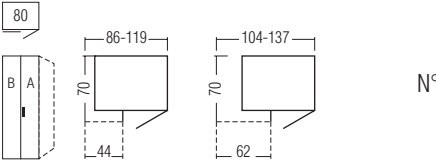
90°-Ecke - Breite 80 cm

90°-Ecklösung mit 1 Tür	Höhe 223 cm	Aufpreise für
Stellmaße siehe Platzbedarfsskizzen		
 <p>2-türig 1 Drehtür A Türanschlag links 1 Blindtür B</p> <p>Bitte beachten: Die Blindtür B ist <u>nicht</u> in den Preisgruppen PG 2 Kristallspiegel und PG 3 Gläser & Grauspiegel erhältlich.</p>	Tiefe 62 cm H223 T62 75 964 10 Basispreis:	Griff aus Griff-Sortiment 2 Drehknauf (Griff-Sortiment 3)
 <p>2-türig 1 Drehtür A Türanschlag rechts 1 Blindtür B</p> <p>Bitte beachten: Die Blindtür B ist <u>nicht</u> in den Preisgruppen PG 2 Kristallspiegel und PG 3 Gläser & Grauspiegel erhältlich.</p>	H223 T62 75 974 10 Basispreis:	Griff aus Griff-Sortiment 2 Drehknauf (Griff-Sortiment 3)
 <p>Rechte Abschlussseite</p>	H223 T60 Seitenstärke 1,6 99 095 60	

Schranksystem Horizont 100

Höhe 223 cm

90°-Ecklösung mit 1 Tür

Die vielfältigen Farbausführungen entnehmen Sie bitte der „Programm-Übersicht“ auf der ersten Seite dieses Programms.

- Preisgruppe PG 1: Dekore
- Preisgruppe PG 2: Kristallspiegel
- Preisgruppe PG 3: Gläser & Grauspiegel
- Preisgruppe PG 5: Hochglanz

Rückwände in Stärke 5 mm

Der Preis pro Artikel ergibt sich aus:
Basispreis + der Addition der Aufpreise

90°-Ecke - Breite 100 cm

90°-Ecklösung mit 1 Tür	Höhe 223 cm	Aufpreise für															
Stellmaße siehe Platzbedarfsskizzen																	
<p>100</p> <p>101-139 114-157</p> <p>70 70</p> <p>44 62</p> <p>A B</p> <p>N°</p> <p>2-türig 1 Drehtür A Türanschlag links 1 Blindtür B</p> <p>Bitte beachten: Die Blindtür B ist <u>nicht</u> in den Preisgruppen PG 2 Kristallspiegel und PG 3 Gläser & Grauspiegel erhältlich.</p>	<p>Tiefe 62 cm</p> <p>H223 T62</p> <p>75 984 10 Basispreis:</p>	<p>Griff aus Griff-Sortiment 2 Drehknauf (Griff-Sortiment 3)</p> <p>95 601 95 641</p>															
	<p>Preisinfo Türen aus gleicher Preisgruppe</p> <table border="0"> <tr> <td>PG 1</td> <td>PG 2</td> </tr> <tr> <td>---</td> <td>---</td> </tr> <tr> <td>PG 3</td> <td>PG 5</td> </tr> <tr> <td>---</td> <td>---</td> </tr> </table>	PG 1	PG 2	---	---	PG 3	PG 5	---	---	<p>Aufpreise für Kombination der Türen A und B aus unterschiedlichen Preisgruppen:</p> <table border="0"> <tr> <td>je Tür in PG 1</td> <td>0,-</td> </tr> <tr> <td>je Tür in PG 2</td> <td>95 680</td> </tr> <tr> <td>je Tür in PG 3</td> <td>95 680</td> </tr> <tr> <td>je Tür in PG 5</td> <td>95 680</td> </tr> </table>	je Tür in PG 1	0,-	je Tür in PG 2	95 680	je Tür in PG 3	95 680	je Tür in PG 5
PG 1	PG 2																
---	---																
PG 3	PG 5																
---	---																
je Tür in PG 1	0,-																
je Tür in PG 2	95 680																
je Tür in PG 3	95 680																
je Tür in PG 5	95 680																
<p>100</p> <p>101-139 114-157</p> <p>70 70</p> <p>44 62</p> <p>B A</p> <p>N°</p> <p>2-türig 1 Drehtür A Türanschlag rechts 1 Blindtür B</p> <p>Bitte beachten: Die Blindtür B ist <u>nicht</u> in den Preisgruppen PG 2 Kristallspiegel und PG 3 Gläser & Grauspiegel erhältlich.</p>	<p>H223 T62</p> <p>75 994 10 Basispreis:</p>	<p>Griff aus Griff-Sortiment 2 Drehknauf (Griff-Sortiment 3)</p> <p>95 601 95 641</p>															
	<p>Preisinfo Türen aus gleicher Preisgruppe</p> <table border="0"> <tr> <td>PG 1</td> <td>PG 2</td> </tr> <tr> <td>---</td> <td>---</td> </tr> <tr> <td>PG 3</td> <td>PG 5</td> </tr> <tr> <td>---</td> <td>---</td> </tr> </table>	PG 1	PG 2	---	---	PG 3	PG 5	---	---	<p>Aufpreise für Kombination der Türen A und B aus unterschiedlichen Preisgruppen:</p> <table border="0"> <tr> <td>je Tür in PG 1</td> <td>0,-</td> </tr> <tr> <td>je Tür in PG 2</td> <td>95 680</td> </tr> <tr> <td>je Tür in PG 3</td> <td>95 680</td> </tr> <tr> <td>je Tür in PG 5</td> <td>95 680</td> </tr> </table>	je Tür in PG 1	0,-	je Tür in PG 2	95 680	je Tür in PG 3	95 680	je Tür in PG 5
PG 1	PG 2																
---	---																
PG 3	PG 5																
---	---																
je Tür in PG 1	0,-																
je Tür in PG 2	95 680																
je Tür in PG 3	95 680																
je Tür in PG 5	95 680																
<p>N°</p> <p>Rechte Abschlussseite</p>	<p>H223 T60 Seitenstärke 1,6</p> <p>99 095 60</p>																

Horizont 100

Höhe 223 cm

90° Ecklösung mit 2 Türen





Die vielfältigen Farbausführungen entnehmen Sie bitte der „Programm-Übersicht“ auf der ersten Seite dieses Programms.

Preisgruppe PG 1: Dekore
 Preisgruppe PG 2: Kristallspiegel
 Preisgruppe PG 3: Gläser & Grauspiegel
 Preisgruppe PG 5: Hochglanz

Rückwände in Stärke 5 mm

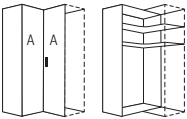
Der Preis pro Artikel ergibt sich aus:
 Basispreis + der Addition der Aufpreise

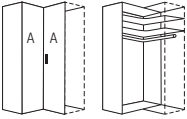
90°-Ecke mit 2 Türen

90° Ecklösung mit 2 Türen		Höhe 223 cm		Aufpreise für	
mit Soft-Abstoppung Stellmaße siehe Platzbedarfsskizzen		Tiefe 44 / 44 cm	Tiefe 62 / 62 cm		
 <p>2-türig 2 Türen A</p> <p>Innenausstattung: 2 Fachböden</p>	 <p>N°</p>	H223 T44/44		Griff aus Griff-Sortiment 2	95 601
		74 914 10		Drehknauf (Griff-Sortiment 3)	95 641
		Basispreis:			
		Preisinfo Türen aus gleicher Preisgruppe		Aufpreis je Tür in PG 1 je Tür in PG 2 je Tür in PG 3 je Tür in PG 5	0,- 95 680 95 680 95 680
	PG 1	PG 2			
	PG 3	PG 5			
 <p>2-türig 2 Türen A</p> <p>Innenausstattung: 2 Fachböden 1 Kleiderstange</p>	 <p>N°</p>	H223 T62/62		Griff aus Griff-Sortiment 2	95 601
		75 914 10		Drehknauf (Griff-Sortiment 3)	95 641
		Basispreis:			
		Preisinfo Türen aus gleicher Preisgruppe		Aufpreis je Tür in PG 1 je Tür in PG 2 je Tür in PG 3 je Tür in PG 5	0,- 95 680 95 680 95 680
	PG 1	PG 2			
	PG 3	PG 5			
 <p>Rechte Abschlussseite</p>	N°	H223 T42 Seitenstärke 1,6	H223 T60 Seitenstärke 1,6		
		99 095 42	99 095 60		

Horizont 100

Höhe 223 cm

90° Ecklösung mit 2 Türen



Die vielfältigen Farbausführungen entnehmen Sie bitte der „Programm-Übersicht“ auf der ersten Seite dieses Programms.

Preisgruppe PG 1: Dekore
 Preisgruppe PG 2: Kristallspiegel
 Preisgruppe PG 3: Gläser & Grauspiegel
 Preisgruppe PG 5: Hochglanz

Rückwände in Stärke 5 mm

Der Preis pro Artikel ergibt sich aus:
 Basispreis + der Addition der Aufpreise

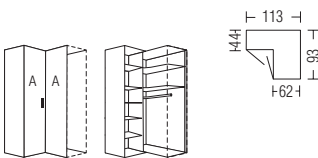
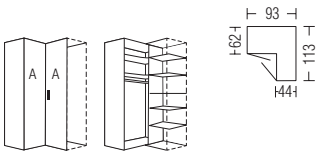
90°-Ecke mit 2 Türen

90° Ecklösung mit 2 Türen		Höhe 223 cm		Aufpreise für	
mit Soft-Abstoppung Stellmaße siehe Platzbedarfsskizzen		Tiefe 44 / 62 cm	Tiefe 62 / 44 cm		
 <p>2-türig 2 Türen A</p> <p>Innenausstattung links: 5 Fachböden Innenausstattung rechts: 2 Fachböden 1 Kleiderstange</p>	N°	H223 T44/62		Griff aus Griff-Sortiment 2	95 601
		74 944 10		Drehknauf (Griff-Sortiment 3)	95 641
		Basispreis:			
		Preisinfo Türen aus gleicher Preisgruppe		Aufpreis	
		PG 1	PG 2	je Tür in PG 1	0,-
		PG 3	PG 5	je Tür in PG 2	95 680
				je Tür in PG 3	95 680
				je Tür in PG 5	95 680
 <p>2-türig 2 Türen A</p> <p>Innenausstattung links: 2 Fachböden 1 Kleiderstange Innenausstattung rechts: 5 Fachböden</p>	N°	H223 T62/44		Griff aus Griff-Sortiment 2	95 601
		75 954 10		Drehknauf (Griff-Sortiment 3)	95 641
		Basispreis:			
		Preisinfo Türen aus gleicher Preisgruppe		Aufpreis	
		PG 1	PG 2	je Tür in PG 1	0,-
		PG 3	PG 5	je Tür in PG 2	95 680
				je Tür in PG 3	95 680
				je Tür in PG 5	95 680
 <p>Rechte Abschlussseite</p>	N°	H223 T60 Seitenstärke 1,6	H223 T42 Seitenstärke 1,6		
		99 095 60	99 095 42		

Schrägelemente



Die vielfältigen Farbausführungen entnehmen Sie bitte der „Programm-Übersicht“ auf der ersten Seite dieses Programms.

Preisgruppe PG 1: Dekore
 Preisgruppe PG 2: Kristallspiegel
 Preisgruppe PG 3: Gläser & Grauspiegel
 Preisgruppe PG 5: Hochglanz

Rückwände in Stärke 5 mm

Der Preis pro Artikel ergibt sich aus:
 Basispreis + der Addition der Aufpreise

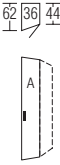
Schrägelemente - Breite 36 cm

Drehtüren-Schrägelemente		Höhe 223 cm		Aufpreise für	
mit Soft-Abstopfung Nutztiefe 40/58 cm		Tiefe 44 / 62 cm	Tiefe 62 / 44 cm		
 <p>Schrägelement links 1-türig Türanschlag links</p> <p>Innenausstattung: 4 Fachböden</p>	N°	B36 H223 T44/62		Griff aus Griff-Sortiment 2	95 601
		74 704 10		Drehknauf (Griff-Sortiment 3)	95 641
		Basispreis:			
		Preisinfo		Aufpreis	
		PG 1	PG 2	je Tür in PG 1	0,-
		PG 3	PG 5	je Tür in PG 2	95 698
				je Tür in PG 3	95 698
				je Tür in PG 5	95 698
 <p>Schrägelement rechts 1-türig Türanschlag rechts</p> <p>Innenausstattung: 4 Fachböden</p>	N°	B36 H223 T62/44		Griff aus Griff-Sortiment 2	95 601
		75 714 10		Drehknauf (Griff-Sortiment 3)	95 641
		Basispreis:			
		Preisinfo		Aufpreis	
		PG 1	PG 2	je Tür in PG 1	0,-
		PG 3	PG 5	je Tür in PG 2	95 698
				je Tür in PG 3	95 698
				je Tür in PG 5	95 698
<p>Bitte beachten: Schräg- und Rundelemente können nicht einzeln gestellt, sondern nur als Zwischenbau- oder Abschlusselement geplant werden.</p> <p>Bei Planung als Abschlusselement darf in Kombination mit einem Profilkranz nicht mit der tieferen Schrankseite aufgehört werden.</p>					
 <p>Rechte Abschlusseite</p>	N°	H223 T60 Seitenstärke 1,6	H223 T42 Seitenstärke 1,6		
		99 095 60	99 095 42		

Schrägelemente



Die vielfältigen Farbausführungen entnehmen Sie bitte der „Programm-Übersicht“ auf der ersten Seite dieses Programms.

Preisgruppe PG 1: Dekore
 Preisgruppe PG 2: Kristallspiegel
 Preisgruppe PG 3: Gläser & Grauspiegel
 Preisgruppe PG 5: Hochglanz

Rückwände in Stärke 5 mm

Der Preis pro Artikel ergibt sich aus:
 Basispreis + der Addition der Aufpreise

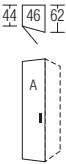
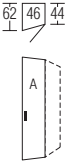
Schrägelemente - Breite 46 cm

Drehtüren-Schrägelemente		Höhe 223 cm		Aufpreise für	
mit Soft-Abstopfung Nutztiefe 40/58 cm		Tiefe 44 / 62 cm	Tiefe 62 / 44 cm		
 <p>Schrägelement links 1-türig Türanschlag links</p> <p>Innenausstattung: 4 Fachböden</p>	N°	B46 H223 T44/62		Griff aus Griff-Sortiment 2 Drehknauf (Griff-Sortiment 3)	95 601 95 641
		74 724 10 Basispreis:			
		Preisinfo			Aufpreis
		PG 1	PG 2	je Tür in PG 1	0,-
		PG 3	PG 5	je Tür in PG 2	95 680
				je Tür in PG 3	95 680
				je Tür in PG 5	95 680
 <p>Schrägelement rechts 1-türig Türanschlag rechts</p> <p>Innenausstattung: 4 Fachböden</p>	N°	B46 H223 T62/44		Griff aus Griff-Sortiment 2 Drehknauf (Griff-Sortiment 3)	95 601 95 641
		75 734 10 Basispreis:			
		Preisinfo			Aufpreis
		PG 1	PG 2	je Tür in PG 1	0,-
		PG 3	PG 5	je Tür in PG 2	95 680
				je Tür in PG 3	95 680
				je Tür in PG 5	95 680
<p>Bitte beachten: Schräg- und Rundelemente können nicht einzeln gestellt, sondern nur als Zwischenbau- oder Abschlusselement geplant werden.</p> <p>Bei Planung als Abschlusselement darf in Kombination mit einem Profilkranz nicht mit der tieferen Schrankseite aufgehört werden.</p>					
 <p>Rechte Abschlusseite</p>	N°	H223 T60 Seitenstärke 1,6	H223 T42 Seitenstärke 1,6		
		99 095 60	99 095 42		

Rundelemente





Die vielfältigen Farbausführungen entnehmen Sie bitte der „Programm-Übersicht“ auf der ersten Seite dieses Programms.

Preisgruppe PG 1: Dekore
 Preisgruppe PG 2: Kristallspiegel
 Preisgruppe PG 3: Gläser & Grauspiegel
 Preisgruppe PG 5: Hochglanz

Rückwände in Stärke 5 mm

Der Preis pro Artikel ergibt sich aus:
 Basispreis + der Addition der Aufpreise

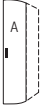
Rundelemente - Breite 46 cm

Drehtüren-Rundelemente	Höhe 223 cm		Aufpreise für	
mit Soft-Abstopfung Nutztiefe 40/58 cm	Tiefe 44 / 62 cm	Tiefe 62 / 44 cm		
 	B46 H223 T44/62		Griff aus Griff-Sortiment 2	95 601
N°	74 744 10 Basispreis:		Rundtüren <u>nicht</u> lieferbar in den Preisgruppen PG 2 und PG3	
Rundelement links 1-türig Türanschlag links	Preisinfo		Aufpreis	
	PG 1 PG 2 ---		je Tür in PG 1	0,-
	PG 3 PG 5 ---		je Tür in PG 2	---
<u>Innenausstattung:</u> 4 Fachböden			je Tür in PG 3	---
			je Tür in PG 5	95 692
 		B46 H223 T62/44	Griff aus Griff-Sortiment 2	95 601
N°		75 754 10 Basispreis:	Rundtüren <u>nicht</u> lieferbar in den Preisgruppen PG 2 und PG3	
Rundelement rechts 1-türig Türanschlag rechts		Preisinfo	Aufpreis	
		PG 1 PG 2 ---	je Tür in PG 1	0,-
		PG 3 PG 5 ---	je Tür in PG 2	---
<u>Innenausstattung:</u> 4 Fachböden			je Tür in PG 3	---
			je Tür in PG 5	95 692
Bitte beachten: Schräg- und Rundelemente können nicht einzeln gestellt, sondern nur als Zwischenbau- oder Abschlusselement geplant werden.				
Bei Planung als Abschlusselement darf in Kombination mit einem Profilkranz nicht mit der tieferen Schrankseite aufgehört werden.				
	N°	H223 T60 Seitenstärke 1,6 99 095 60	H223 T42 Seitenstärke 1,6 99 095 42	
Rechte Abschlusseite				

Horizont 100**Höhe 223 cm****Offenes Regal**

Die vielfältigen Farbausführungen entnehmen Sie bitte der „Programm-Übersicht“ auf der ersten Seite dieses Programms.

Bei Einsatz von Regalen bitte grundsätzlich Stellskizze der Bestellung beifügen.

Preisgruppe PG 1: Dekore
Preisgruppe PG 2: Kristallspiegel
Preisgruppe PG 3: Gläser & Grauspiegel
Preisgruppe PG 5: Hochglanz

Regale zum Zwischenbau, als Abschluss und freistehend einsetzbar.

Breite 30 cm

Regal mit 2 Außenseiten	Höhe 223 cm	
	Tiefe 30 cm	
	B30 H223 T30 4 Fachböden / 5 offene Fächer 44 905 00	
 N°	4 Fachböden (22 mm) Rückwand	

Farbe des Regals wählen:
Lieferbar in allen Dekoren der Preisgruppe PG 1

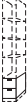
2er-Set Schubkästen		
für offenes Regal		
	B26 H2x19 T27 44 110 00	
 N°	Schubkästen 2er-Set	Alle Schubkästen mit Vollauszug, Selbsteinzug und Dämpfung Schubkasten-Innendekor Leinenoptik Twist

1. Farbe der Schubkästen wählen:
Lieferbar in allen Dekoren der Preisgruppe PG 1

2. Grifffarbe wählen:

- 301** alu-matt
- 302** chrom
- 322** Edelstahl
- 324** schwarz

auch mehrfach je Regal einsetzbar
nur passend in den drei unteren Regalfächern

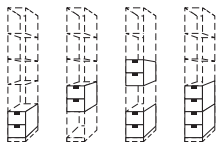

Horizont 100

Höhe 223 cm

Funktionselemente

Die vielfältigen Farbausführungen entnehmen Sie bitte der „Programm-Übersicht“ auf der ersten Seite dieses Programms.

Alle Schubkästen mit
Vollauszug, Selbsteinzug
und Dämpfung

Preisgruppe PG 1: Dekore
Preisgruppe PG 2: Kristallspiegel
Preisgruppe PG 3: Gläser & Grauspiegel
Preisgruppe PG 5: Hochglanz

Schubkastenhöhe H3 = ca. 25 cm

Rückwände in Stärke 5 mm

Der Preis pro Artikel ergibt sich aus:
Basispreis + der Addition der Aufpreise

Breite 50 cm

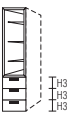
Funktionselement mit Bücherregal		Höhe 223 cm		Aufpreise	
		Tiefe 44 cm	Tiefe 62 cm		
 <p>50 Nische bei beiden Schranktiefen: B42 H134 T40</p> <p>3 Fachböden (22 mm) 3 Schubkästen Rückwand</p>	<p>B50 H223 T44</p> <p>44 904 02 Basispreis:</p>	<p>B50 H223 T62</p> <p>44 905 02 Basispreis:</p>			
	<p>Preisinfo</p> <p>PG 1 PG 2 PG 3 PG 5</p> <p>--- ---</p>		<p>Preisinfo</p> <p>PG 1 PG 2 PG 3 PG 5</p> <p>--- ---</p>		<p>Aufpreis</p> <p>Schubkästen 3er-Set in PG 1 Schubkästen 3er-Set in PG 2 Schubkästen 3er-Set in PG 3 Schubkästen 3er-Set in PG 5</p> <p>0,- --- 95 630 95 630</p>

1. Farbe der Schubkästen wählen:
Lieferbar in allen Ausführungen der Preisgruppen PG 1, PG 3 und PG 5

2. Farbe der Regalnische wählen:
Lieferbar in allen Holz-Dekoren der Preisgruppe PG 1 (nicht lieferbar in den Uni-Dekoren Polarweiß, Seidengrau, Terra matt, Basalt)

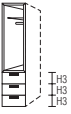
Funktionselement mit Garderobe		Höhe 223 cm		Aufpreise	
		Tiefe 44 cm	Tiefe 62 cm		
 <p>50 Nische des Garderobenelements: B42 H134 T56</p> <p>1 Fachboden (22 mm) 1 Kleiderstange Rückwand</p>		<p>B50 H223 T62</p> <p>44 905 03 Basispreis:</p>			
	<p>Preisinfo</p> <p>PG 1 PG 2 PG 3 PG 5</p> <p>--- ---</p>		<p>Aufpreis</p> <p>Schubkästen 3er-Set in PG 1 Schubkästen 3er-Set in PG 2 Schubkästen 3er-Set in PG 3 Schubkästen 3er-Set in PG 5</p> <p>0,- --- 95 630 95 630</p>		

1. Farbe der Schubkästen wählen:
Lieferbar in allen Ausführungen der Preisgruppen PG 1, PG 3 und PG 5

2. Farbe des Garderobenelements wählen:
Lieferbar in allen Holz-Dekoren der Preisgruppe PG 1 (nicht lieferbar in den Uni-Dekoren Polarweiß, Seidengrau, Terra matt, Basalt)

 <p>zusätzlicher Fachboden für Garderobenelement</p>	N°		<p>B42 T54 Stärke 22 mm</p> <p>92 399 00</p>		
 <p>Rechte Abschlussseite</p>	N°	<p>H223 T42 Seitenstärke 1,6</p> <p>99 095 42</p>	<p>H223 T60 Seitenstärke 1,6</p> <p>99 095 60</p>		

Die vielfältigen Farbausführungen entnehmen Sie bitte der „Programm-Übersicht“ auf der ersten Seite dieses Programms.

Alle Schubkästen mit Vollauszug, Selbsteinzug und Dämpfung

Preisgruppe PG 1: Dekore
Preisgruppe PG 2: Kristallspiegel
Preisgruppe PG 3: Gläser & Grauspiegel
Preisgruppe PG 5: Hochglanz

Schubkastenhöhe H3 = ca. 25 cm

Rückwände in Stärke 5 mm

TV-Element - Breite 120 cm

Der Preis pro Artikel ergibt sich aus: Basispreis + der Addition der Aufpreise

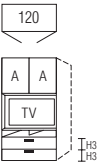
TV-Element	Höhe 223 cm		Aufpreise	
mit Soft-Abstoppung	Tiefe 44 cm	Tiefe 62 cm		
 <p>TV-Nische B114 H73 T15</p> <p>N°</p> <p>2 kurze Türen A TV-Aufhängeplatte* 2 offene Fächer 2 Schubkästen mittig unterteilt</p> <p><u>Innenausstattung hinter Türen:</u> 1 Fachboden Br. 118 cm, Tiefe 50 cm, Stärke 25 mm</p> <p><u>Innenausstattung hinter TV-Aufhängeplatte:</u> 2 Fachböden Br. 78 cm, Tiefe 34 cm, Stärke 22 mm</p>		<p>B120 H223 T62</p> <p>75 124 17 Basispreis:</p>	Türen und Schubkästen für TV-Element <u>nicht</u> lieferbar mit Kristallspiegel (= Preisgruppe PG 2)	
		<p>Preisinfo Türen und Schubkästen aus gleicher Preisgruppe</p>	Aufpreise für Kombination der Türen und Schubkästen aus unterschiedlichen Preisgruppen:	
		PG 1	PG 2	je Tür in PG 1 je Tür in PG 2 je Tür in PG 3 je Tür in PG 5
		PG 3	PG 5	je Tür in PG 1: 0,- je Tür in PG 2: --- je Tür in PG 3: 95 665 je Tür in PG 5: 95 665
				Schubkästen 2er-Set in PG 1: 0,- Schubkästen 2er-Set in PG 2: --- Schubkästen 2er-Set in PG 3: 95 635 Schubkästen 2er-Set in PG 5: 95 635

- 1. Farbe der Türen wählen:**
Lieferbar in allen Ausführungen der Preisgruppen PG 1, PG 3 und PG 5
- 2. Farbe der TV-Nische inkl. Fächer wählen:**
Lieferbar in allen Dekoren der Preisgruppe PG 1
- 3. Farbe der Schubkästen wählen:**
Lieferbar in allen Ausführungen der Preisgruppen PG 1, PG 3 und PG 5

*Bewegliche TV-Aufhängeplatte (links oder rechts schwenkend montierbar) mit Ausschnitt für Kabelauslass; geeignet für die Montage von TV-Geräten (Gewicht max. 20 kg) bis zu einer Größe von max. 40 Zoll (TV-Maß max. B94 x H53 cm) unter Berücksichtigung eines Belüftungsabstands von ringsum 10 cm - beachten Sie hierzu bitte die Angaben des Herstellers Ihres TV-Gerätes).



Zubehör für TV-Element		
<p>Elektrifizierungsset* 4fach-Schuko-Steckdosenleiste (Typ F) mit Kabelkanälen und Kabelstrumpf zum Anschließen und Befestigen der Geräte im Möbel</p>	N°	99 051 00
*Elektrifizierungsset nur erhältlich in Deutschland, Österreich und den Niederlanden.		

Zubehör für TV-Element		
<p>für TV-Geräte Montage in TV-Nische</p>		
 <p>TV-Schwenkarm* TV-Maß max.: B94 x H53 cm</p>	N°	B34 H31 T8-54 91 213 00
*TV-Schwenkarm -5°/+10° neigbar, 180° schwenkbar, geeignet für alle TV-Geräte (Gewicht max. 20 kg) mit VESA-Standards 75x75 mm, 100x100 mm, 200x100 mm, 200x200 mm.		
Bitte die Maximal-Außenmaße des TV-Gerätes beachten!		
 <p>zusätzlicher Fachboden* für Fach hinter Türen von TV-Element</p>	N°	B118 T50 Stärke 25 mm 92 014 00
*Wählbar in Birke-Nachbildung (Z1) oder Leinenoptik Twist (X1); bitte bei Bestellung angeben.		

Drehtürenschränk mit 40er-Wäschefach und Garderobennische

Die vielfältigen Farbausführungen entnehmen Sie bitte der „Programm-Übersicht“ auf der ersten Seite dieses Programms.

Preisgruppe PG 1: Dekore
 Preisgruppe PG 2: Kristallspiegel
 Preisgruppe PG 3: Gläser & Grauspiegel
 Preisgruppe PG 5: Hochglanz

Rückwände in Stärke 5 mm

Der Preis pro Artikel ergibt sich aus:
 Basispreis + der Addition der Aufpreise

Breite 100 cm

Drehtüren-Planungsschränke	Höhe 223 cm		Aufpreise für	
mit Soft-Abstoppung	Tiefe 44 cm	Tiefe 62 cm		
<p>als Startelement links 2-türig 1 Tür A links 1 Tür B rechts Wäschefach links Garderobennische links</p>	N°	B100 H223 T62 75 104 15 Basispreis:	Griffe aus Griff-Sortiment 2 Drehknauf (Griff-Sortiment 3)	95 602 95 641
		Preisinfo Türen aus gleicher Preisgruppe PG 1 PG 2 PG 3 PG 5	Aufpreise für Kombination der Türen A und B aus unterschiedlichen Preisgruppen: je Tür in PG 1 0,- je Tür in PG 2 95 680 je Tür in PG 3 95 680 je Tür in PG 5 95 680	
<p>als Abschlusselement rechts 2-türig 1 Tür A links 1 Tür B rechts Wäschefach rechts Garderobennische rechts</p>	N°	B100 H223 T62 75 104 16 Basispreis:	Griffe aus Griff-Sortiment 2 Drehknauf (Griff-Sortiment 3)	95 602 95 641
		Preisinfo Türen aus gleicher Preisgruppe PG 1 PG 2 PG 3 PG 5	Aufpreise für Kombination der Türen A und B aus unterschiedlichen Preisgruppen: je Tür in PG 1 0,- je Tür in PG 2 95 680 je Tür in PG 3 95 680 je Tür in PG 5 95 680	
Eine rechte Abschlussseite wird bei diesem Element nicht benötigt!				
Farbe der Garderobennische = Korpusfarbe				
Grundausrüstung des 40er-Wäschefaches 5 x Fachboden Br. 38 cm, Tiefe 34 cm, Stärke 22 mm				
Grundausrüstung der Garderobennische 2 x Fachboden Br. 22 cm, Tiefe 38 cm, Stärke 16 mm 1 x Kleiderstange, Länge 22 cm				

Zubehör**für Drehtürenschränke mit Garderobennische**

Kristallspiegel
 zur Selbstmontage auf schmaler Schrankseite neben Garderobennische

N°

B29 H179

99 014 00

Horizont 100

Höhe 223 cm**Anstell-Garderobe mit Zubehör**

Die vielfältigen Farbausführungen entnehmen Sie bitte der „Programm-Übersicht“ auf der ersten Seite dieses Programms.

Preisgruppe PG 1: Dekore
 Preisgruppe PG 2: Kristallspiegel
 Preisgruppe PG 3: Gläser & Grauspiegel
 Preisgruppe PG 5: Hochglanz



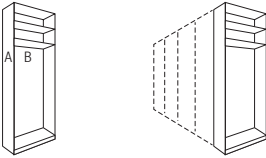

Breite 20 cm

Der Preis pro Artikel ergibt sich aus:
 Basispreis + der Addition der Aufpreise

Anstell-Garderobe	Höhe 223 cm		Aufpreise	
als Abschluss links und/oder rechts an Dreh- und Falttürenschränke	Tiefe 44 cm	Tiefe 62 cm		
 2 Fachböden Stärke 16 mm	N°	B20 H223 T62		
		44 905 22 Basispreis:		
		Preisinfo		
		PG 1 PG 2	Aufpreis	
		PG 3 PG 5	Front A in PG 1	0,-
			Front A in PG 2	95 693
			Front A in PG 3	95 693
			Front A in PG 5	95 693

1. Frontfarbe (A) wählen:
 Lieferbar in allen Ausführungen der Preisgruppen PG 1 bis PG 5

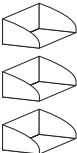
2. Korpusfarbe (B) wählen:
 Lieferbar in allen Schrank-Korpusfarben

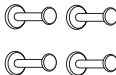
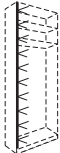
Zubehör für Anstell-Garderobe		Zubehör für Anstell-Garderobe	
	zusätzliche Fachböden 2er-Set in Korpusfarbe	N°	B2x57 T16 Stärke 16 mm 91 659 00
	Metallstange alu-matt für Hosen, Schals, Tücher usw.	N°	Länge 57 cm 91 666 00
	Ablageschalen 3er-Set alu-matt Montage links und rechts an Innenseite	N°	B3x12 H5 T16 91 667 00
	Kleiderbügelhalter alu-matt Montage an Rückwand	N°	Länge 21 cm 91 668 00
	Metallhaken 4er-Set alu-matt Montage an Rückwand	N°	Länge 4 x 8 cm 91 661 00
	LED-Lichtband* Montage links oder rechts an Innenseite	N°	für Schrankhöhe 223 cm Länge 212 cm 97 410 01

*Dimmbares LED-Lichtband (A+; BEL120-Wessel) mit nicht austauschbaren Leuchtmitteln, Aktivierung per Fernbedienung.

Profilkranz ohne/mit Beleuchtung für Dreh- und Falttüren-Planungsschränke**Bestellhinweise für Profilkränze**

1. Alle Dreh- und Falttürenschränke HORIZONT 100 können auf Wunsch auch mit Profilkranz ohne bzw. mit integrierter Beleuchtung ausgestattet werden. Die Profilkränze werden pro Schrank-schenkel (a, b, c) bis zu einer Länge von max. 350 cm als durchgehender Profilkranz geliefert.
2. Ermittlung des korrekten Kranzpreises:
Durch die Addition der einzelnen Elementbreiten der gesamten Planung ergibt sich die Gesamtlänge des Profilkranzes. Diese Gesamtlänge (aufgerundet auf volle Meter) multipliziert mit dem Preis der Art.-Nr. 98000 (siehe rechts) ergibt den Gesamtpreis des Profilkranzes für die gesamte Planung.
3. Bei Planungen mit seitlicher Abschrägung können nur Profilkränze ohne Beleuchtung eingesetzt werden.

Profilkranz

lieferbar in allen Schrank-Korpusfarben

Preis pro angefangenem Meter

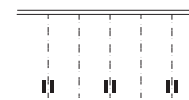

Stärke 38 mm

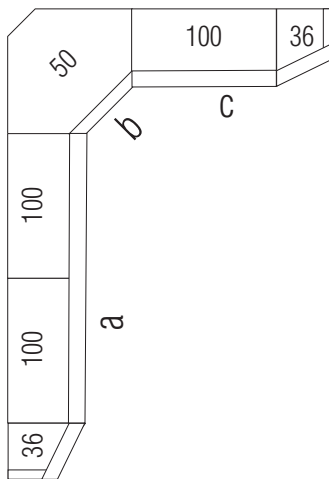
 Schrankhöhe mit Profilkranz: 201/227/244 cm
 Schranktiefe mit Profilkranz: 67/49 cm
98 000**Hinweis für Preisermittlung und Bestellung des Profilkranzes****Preisermittlung und Bestellung des Profilkranzes für dargestellte Eckkombination**

Ermittlung der Gesamtlänge des Profilkranzes:

3 x 100er-Element = **3,0 m**+
1 x 50er-Eckelement = **0,5 m**+
2 x 36er-Schrägelement = **0,72 m**Gesamtlänge = 3,0 m + 0,5 m + 0,72 m = **4,22 m**Bestellt werden muss lediglich **1 x die Art.-Nr. 98000** (siehe oben).Der Preis des Profilkranzes errechnet sich aus **5 x Preis für Art.-Nr. 98000**.**Beispiel 2:**

Bei einer Gesamtlänge von z.B. 2,80 m errechnet sich der Preis für den Profilkranz aus

3 x Preis für Art.-Nr. 98000.**Bestellhinweise für Kranzbeleuchtung**

Auf Wunsch kann der Kranz auch gegen Mehrpreis mit integrierter Beleuchtung ausgestattet werden (siehe unten).

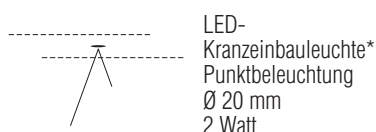
Bestellhinweise für Kranzbeleuchtung
 Die Punktbeleuchtung (1 Stck.) sitzt immer mittig über jeder Tür, auch über Schräg- und Rundtüren. Es können auch weniger Beleuchtungen eingesetzt werden, z.B. nur über jeder zweiten Tür oder keine Beleuchtung über den Außentüren.
 Bitte geben Sie Ihren Sonderwunsch bei der Bestellung an!
Kranzbeleuchtung

*Dimmbare LED-Beleuchtung (A+; BEL146K-Koch) mit nicht austauschbaren Leuchtmitteln, Aktivierung per Fernbedienung (2 Kanal-Fernbedienung, wählbar kalt-/warmweiß).

 Zum zentralen Schalten/Bedienen von bis zu 4 verschiedenen Möbelkomponenten finden Sie in der Rubrik **Zubehör** eine **4-Kanal-Fernbedienung**.

Aufpreis für Beleuchtung...	Preis	Art.-Nr.
... 1er-Set		95 975 01
... 2er-Set		95 975 02
... 3er-Set		95 975 03
... 4er-Set		95 975 04
... 5er-Set		95 975 05
... 6er-Set		95 975 06
... 7er-Set		95 975 07
... 8er-Set		95 975 08
... 9er-Set		95 975 09

Passepartoutblenden für Dreh- und Falttüren-Planungsschränke

Farbausführung wählen:		
P9 Polarweiß	J9 Sibiu-Lärche-Nachbildung	A1 Macadamia-Nussbaum-Nachbildung
S9 Seidengrau	Q9 Jackson-Eiche-Nachbildung	C9 Eiche-Nachbildung dark chocolate
Y1 Terra matt	M1 Sonoma-Eiche-Nachbildung	
L1 Basalt	E9 Eiche-Nachbildung silbergrau	

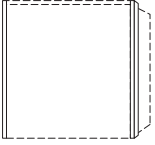
Passepartoutblenden*	für Höhe 223 cm		
zur seitlichen Einrahmung der gesamten Schrankkombination			
	Passepartoutblenden (2er-Set) links und rechts	N°	B2x3,2 H227 T12 98 392 00

*Einsatz der Passepartoutblenden nur in Kombination mit Profilkranz möglich

LED-Lichtsäulen

Farbausführung wählen:		
P9 Polarweiß	J9 Sibiu-Lärche-Nachbildung	A1 Macadamia-Nussbaum-Nachbildung
S9 Seidengrau	Q9 Jackson-Eiche-Nachbildung	C9 Eiche-Nachbildung dark chocolate
Y1 Terra matt	M1 Sonoma-Eiche-Nachbildung	
L1 Basalt	E9 Eiche-Nachbildung silbergrau	

LED-Lichtsäulen	Höhe 223 cm		
zur seitlichen Einrahmung der gesamten Schrankkombination			
	LED-Lichtsäule* (2er-Set) links und rechts	N°	B2x3,2 H223 T12 97 998 01 *Dimmbare LED-Beleuchtung (A+; BEL118-Wessel) mit nicht austauschbaren Leuchtmitteln, Aktivierung per Fernbedienung

Bei Einsatz der LED-Lichtsäule können die Schränke **nicht mit Profilkranz** ausgestattet werden.

Verbindungsstollen

Farbausführung wählen:		
P9 Polarweiß	J9 Sibiu-Lärche-Nachbildung	A1 Macadamia-Nussbaum-Nachbildung
S9 Seidengrau	Q9 Jackson-Eiche-Nachbildung	C9 Eiche-Nachbildung dark chocolate
Y1 Terra matt	M1 Sonoma-Eiche-Nachbildung	
L1 Basalt	E9 Eiche-Nachbildung silbergrau	

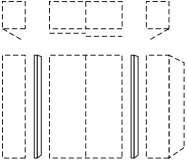
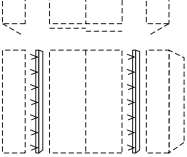
Verbindungsstollen	Höhe 223 cm		
zur Kombination von Dreh- und Schwebetürenschränken z. B. MARCATO2.0			
	Verbindungsstollen inkl. Tiefenausgleichsblenden (2er-Set) ohne Beleuchtung	N°	B2x3,2 H223 T12 98 941 00
	Verbindungsstollen inkl. Tiefenausgleichsblenden (2er-Set) mit LED-Lichtband* und Fernbedienung	N°	B2x3,2 H223 T12 97 996 01 *Dimmbare LED-Beleuchtung (A+; BEL118-Wessel) mit nicht austauschbaren Leuchtmitteln, Aktivierung per Fernbedienung

Dreh- und Schwebetürenschränke können **nicht unmittelbar nebeneinander** gestellt, sondern müssen konstruktiv bedingt **durch Verbindungsstollen** ohne/mit Beleuchtung **unterbrochen** werden. Bei **Einsatz der Verbindungsstollen** können die Schränke **nicht mit Profilkranz** ausgestattet werden.

Schranksystem Horizont 100

Höhe 223 cm

4-Kanal Funkfernbedienung

4-Kanal Funkfernbedienung		
		B5,5 H8 T1
	4-Kanal Fernbedienung zum Schalten (Ein/Aus/Dimmen) von bis zu max. 4 verschiedenen Möbelkomponenten mit LED-Beleuchtung	N° 99 049 00

Hiermit können die per Fernbedienung schaltbaren LED-Beleuchtungen mit nur einer(!) Fernbedienung einzeln oder in beliebig zusammengefassten Gruppen ein- bzw. ausgeschaltet und gedimmt werden.

Bitte beachten: nicht einsetzbar bei Leuchten mit Fuß-, Touch- bzw. Bettseiten-schalter, Akkuleuchten und Leuchten mit Sensorschaltung.

4-Kanal Funkfernbedienung und zusätzlichem Bluetooth Converter		
		B5,5 H8 T1
	4-Kanal Fernbedienung und Bluetooth Converter zum Schalten (Ein/Aus/Dimmen) von bis zu max. 4 verschiedenen Möbelkomponenten mit LED-Beleuchtung und/oder zur Bedienung per Smartphone App	N° 99 050 00

Hiermit können die per Fernbedienung schaltbaren LED-Beleuchtungen mit nur einer(!) Fernbedienung und **zusätzlich auch per Smartphone App** einzeln oder in beliebig zusammengefassten Gruppen ein- bzw. ausgeschaltet und gedimmt werden.

Bitte beachten: nicht einsetzbar bei Leuchten mit Fuß-, Touch- bzw. Bettseiten-schalter, Akkuleuchten und Leuchten mit Sensorschaltung.

Tiefenausgleichsblenden

Farbausführung wählen:	
P9	Polarweiß
S9	Seidengrau
Y1	Terra matt
L1	Basalt
J9	Sibiu-Lärche-Nachbildung
Q9	Jackson-Eiche-Nachbildung
M1	Sonoma-Eiche-Nachbildung
E9	Eiche-Nachbildung silbergrau
A1	Macadamia-Nussbaum-Nb.
C9	Eiche-Nachbildung dark chocolate

Tiefenausgleichsblenden		
		B1,3x4,1 H240
	Blenden (2er-Set) für Tiefenausgleich	N° 99 006 00

Das Blenden-Set wird in der Standardhöhe 240 cm geliefert und kann bei der Montage auf die gewünschte Höhe gekürzt werden.

Verwendung der Tiefenausgleichsblenden

Die Tiefenausgleichsblenden können eingesetzt werden ...

a) ... für Drehtürenschränke, wenn diese links und/oder rechts an Schwebetürenschränke angestellt werden. In den Verkaufseinheiten „Verbindungsstollen mit/ ohne Beleuchtung“ sind diese Blenden bereits enthalten.

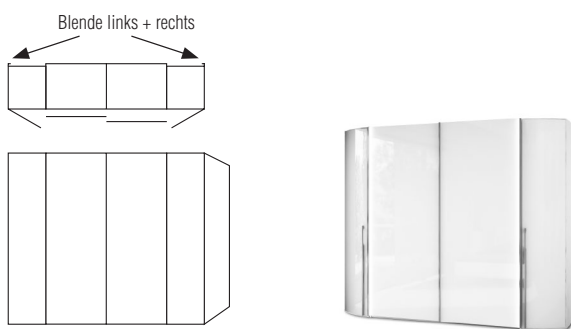

c) ... für Drehtürenschränke, wenn diese ohne Verwendung von Verbindungsstollen an Schwebetürenschränke angestellt werden z. B. bei Zwischenbau eines 30er-Regals.

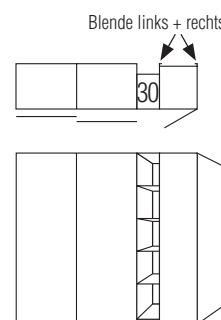

b) ... für Drehtürenschränke in Tiefe 44 cm, wenn diese frontbündig an Beimöbel in Tiefe 46 cm (z.B. Programm ALEGRO2) angestellt werden.

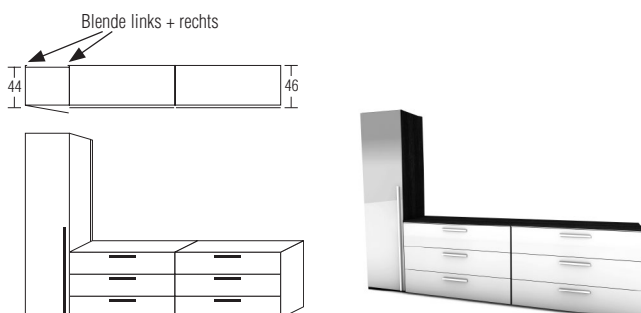

Schranksystem Horizont 100

Höhe 240 cm

Drehtüren-Planungsschränke

Die vielfältigen Farbausführungen entnehmen Sie bitte der „Programm-Übersicht“ auf der ersten Seite dieses Programms.

- Preisgruppe PG 1: Dekore
- Preisgruppe PG 2: Kristallspiegel
- Preisgruppe PG 3: Gläser & Grauspiegel
- Preisgruppe PG 5: Hochglanz

Rückwände in Stärke 5 mm

Der Preis pro Artikel ergibt sich aus:
Basispreis + der Addition der Aufpreise

Breite 30 cm

Drehtüren-Planungsschränke		Höhe 240 cm		Aufpreise für		
mit Soft-Abstopfung Nutztiefe 40/58 cm		Tiefe 44 cm	Tiefe 62 cm			
<p>*Bitte angeben, ob Türanschlag links oder rechts gewünscht wird.</p> <p>links (L)* rechts (R)*</p> <p>1-türig Türanschlag links bzw. rechts</p>	N°	B30 H240 T44	B30 H240 T62	Griff aus Griff-Sortiment 2 Drehknauf (Griff-Sortiment 3)	95 601 95 641	
		71 034 10 (L/R) Basispreis:	72 034 10 (L/R) Basispreis:			
		Preisinfo	Preisinfo			Aufpreis
PG 1 PG 2	PG 1 PG 2	je Tür in PG 1	0,- 95 698 95 698 95 698			
PG 3 PG 5	PG 3 PG 5	je Tür in PG 2				
		je Tür in PG 3				
		je Tür in PG 5				
		H240 T42 Seitenstärke 1,6	H240 T60 Seitenstärke 1,6			
	N°	99 092 42	99 092 60			

Rechte
Abschlussseite

Horizont 100

Drehtüren-Planungsschränke

Höhe 240 cm

Die vielfältigen Farbausführungen entnehmen Sie bitte der „Programm-Übersicht“ auf der ersten Seite dieses Programms.

Alle Schubkästen mit
Vollauszug, Selbsteinzug
und Dämpfung













Preisgruppe PG 1: Dekore
Preisgruppe PG 2: Kristallspiegel
Preisgruppe PG 3: Gläser & Grauspiegel
Preisgruppe PG 5: Hochglanz

Schubkastenhöhe H3 = ca. 25 cm

Rückwände in Stärke 5 mm

Der Preis pro Artikel ergibt sich aus:
Basispreis + der Addition der Aufpreise

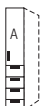
Breite 40 cm

Drehtüren-Planungsschränke		Höhe 240 cm		Aufpreise für	
mit Soft-Abstoppung Nutztiefe 40/58 cm		Tiefe 44 cm	Tiefe 62 cm		
		B40 H240 T44	B40 H240 T62	Griff aus Griff-Sortiment 2	95 601
		71 044 10 (L/R)	72 044 10 (L/R)	Drehknauf (Griff-Sortiment 3)	95 641
		Basispreis:	Basispreis:		
		N°	N°		
links (L)*	rechts (R)*				
*Bitte angeben, ob Türanschlag links oder rechts gewünscht wird.					
1-türig Türanschlag links bzw. rechts		Preisinfo	Preisinfo	Aufpreis	
		PG 1 PG 2	PG 1 PG 2	je Tür in PG 1	0,-
		PG 3 PG 5	PG 3 PG 5	je Tür in PG 2	95 698
				je Tür in PG 3	95 698
				je Tür in PG 5	95 698
		B40 H240 T44	B40 H240 T62	Aufpreise für Kombination der Tür und Schub-	
		71 044 13 (L/R)	72 044 13 (L/R)	kästen aus unterschiedlichen Preisgruppen:	
		Basispreis:	Basispreis:	je Tür in PG 1	0,-
		N°	N°	je Tür in PG 2	95 699
links (L)*	rechts (R)*			je Tür in PG 3	95 699
*Bitte angeben, ob Türanschlag links oder rechts gewünscht wird.				je Tür in PG 5	95 699
1-türig Türanschlag links bzw. rechts 3 Schubkästen		Preisinfo	Preisinfo	Schubkästen 3er-Set in PG 1	0,-
		Tür und Schubkästen aus <u>gleicher</u> Preisgruppe	Tür und Schubkästen aus <u>gleicher</u> Preisgruppe	Schubkästen 3er-Set in PG 2	---
		PG 1 PG 2	PG 1 PG 2	Schubkästen 3er-Set in PG 3	95 632
		---	---	Schubkästen 3er-Set in PG 5	95 632
		PG 3 PG 5	PG 3 PG 5		
		B40 H240 T44	B40 H240 T62	Aufpreise für Kombination der Tür und Schub-	
		71 044 14 (L/R)	72 044 14 (L/R)	kästen aus unterschiedlichen Preisgruppen:	
		Basispreis:	Basispreis:	je Tür in PG 1	0,-
		N°	N°	je Tür in PG 2	95 699
links (L)*	rechts (R)*			je Tür in PG 3	95 699
*Bitte angeben, ob Türanschlag links oder rechts gewünscht wird.				je Tür in PG 5	95 699
1-türig Türanschlag links bzw. rechts 4 Schubkästen		Preisinfo	Preisinfo	Schubkästen 4er-Set in PG 1	0,-
		Tür und Schubkästen aus <u>gleicher</u> Preisgruppe	Tür und Schubkästen aus <u>gleicher</u> Preisgruppe	Schubkästen 4er-Set in PG 2	---
		PG 1 PG 2	PG 1 PG 2	Schubkästen 4er-Set in PG 3	95 670
		---	---	Schubkästen 4er-Set in PG 5	95 670
		PG 3 PG 5	PG 3 PG 5		
		N°	N°		
		H240 T42 Seitenstärke 1,6	H240 T60 Seitenstärke 1,6		
		99 092 42	99 092 60		
		Rechte Abschlussseite			

Horizont 100

Drehtüren-Planungsschränke

Höhe 240 cm

Die vielfältigen Farbausführungen entnehmen Sie bitte der „Programm-Übersicht“ auf der ersten Seite dieses Programms.

Alle Schubkästen mit
Vollauszug, Selbsteinzug
und Dämpfung







Preisgruppe PG 1: Dekore
Preisgruppe PG 2: Kristallspiegel
Preisgruppe PG 3: Gläser & Grauspiegel
Preisgruppe PG 5: Hochglanz

Schubkastenhöhe H3 = ca. 25 cm

Rückwände in Stärke 5 mm

Der Preis pro Artikel ergibt sich aus:
Basispreis + der Addition der Aufpreise

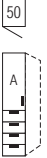
Breite 50 cm

Drehtüren-Planungsschränke		Höhe 240 cm		Aufpreise für	
mit Soft-Abstoppung Nutztiefe 40/58 cm		Tiefe 44 cm	Tiefe 62 cm		
		B50 H240 T44	B50 H240 T62	Griff aus Griff-Sortiment 2	95 601
links (L)*	rechts (R)*	71 054 10 (L/R) Basispreis:	72 054 10 (L/R) Basispreis:	Drehknauf (Griff-Sortiment 3)	95 641
*Bitte angeben, ob Türanschlag links oder rechts gewünscht wird.					
1-türig Türanschlag links bzw. rechts		Preisinfo	Preisinfo	Aufpreis	
		PG 1 PG 2	PG 1 PG 2	je Tür in PG 1	0,-
		PG 3 PG 5	PG 3 PG 5	je Tür in PG 2	95 680
				je Tür in PG 3	95 680
				je Tür in PG 5	95 680
		B50 H240 T44	B50 H240 T62	Aufpreise für Kombination der Tür und Schub-	
links (L)*	rechts (R)*	71 054 13 (L/R) Basispreis:	72 054 13 (L/R) Basispreis:	kästen aus unterschiedlichen Preisgruppen:	
*Bitte angeben, ob Türanschlag links oder rechts gewünscht wird.				je Tür in PG 1	0,-
1-türig Türanschlag links bzw. rechts 3 Schubkästen		Preisinfo	Preisinfo	je Tür in PG 2	95 689
		Tür und Schubkästen aus <u>gleicher</u> Preisgruppe	Tür und Schubkästen aus <u>gleicher</u> Preisgruppe	je Tür in PG 3	95 689
		PG 1 PG 2	PG 1 PG 2	je Tür in PG 5	95 689
		---	---	Schubkästen 3er-Set in PG 1	0,-
		PG 3 PG 5	PG 3 PG 5	Schubkästen 3er-Set in PG 2	---
				Schubkästen 3er-Set in PG 3	95 630
				Schubkästen 3er-Set in PG 5	95 630
		B50 H240 T44	B50 H240 T62	Aufpreise für Kombination der Tür und Schub-	
links (L)*	rechts (R)*	71 054 14 (L/R) Basispreis:	72 054 14 (L/R) Basispreis:	kästen aus unterschiedlichen Preisgruppen:	
*Bitte angeben, ob Türanschlag links oder rechts gewünscht wird.				je Tür in PG 1	0,-
1-türig Türanschlag links bzw. rechts 4 Schubkästen		Preisinfo	Preisinfo	je Tür in PG 2	95 689
		Tür und Schubkästen aus <u>gleicher</u> Preisgruppe	Tür und Schubkästen aus <u>gleicher</u> Preisgruppe	je Tür in PG 3	95 689
		PG 1 PG 2	PG 1 PG 2	je Tür in PG 5	95 689
		---	---	Schubkästen 4er-Set in PG 1	0,-
		PG 3 PG 5	PG 3 PG 5	Schubkästen 4er-Set in PG 2	---
				Schubkästen 4er-Set in PG 3	95 673
				Schubkästen 4er-Set in PG 5	95 673
		H240 T42 Seitenstärke 1,6 99 092 42	H240 T60 Seitenstärke 1,6 99 092 60		
		Rechte Abschlussseite			

Horizont 100

Drehtüren-Planungsschränke

Höhe 240 cm

Die vielfältigen Farbausführungen entnehmen Sie bitte der „Programm-Übersicht“ auf der ersten Seite dieses Programms.

Alle Schubkästen mit
Vollauszug, Selbsteinzug
und Dämpfung



Preisgruppe PG 1: Dekore
Preisgruppe PG 2: Kristallspiegel
Preisgruppe PG 3: Gläser & Grauspiegel
Preisgruppe PG 5: Hochglanz

Schubkastenhöhe H3 = ca. 25 cm

Rückwände in Stärke 5 mm

Der Preis pro Artikel ergibt sich aus:
Basispreis + der Addition der Aufpreise

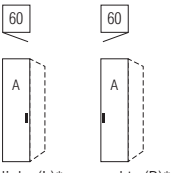
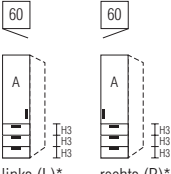
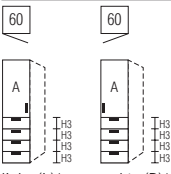
Breite 60 cm

Drehtüren-Planungsschränke		Höhe 240 cm		Aufpreise für	
mit Soft-Abstoppung Nutztiefe 40/58 cm		Tiefe 44 cm	Tiefe 62 cm		
	*Bitte angeben, ob Türanschlag links oder rechts gewünscht wird.	B60 H240 T44	B60 H240 T62	Griff aus Griff-Sortiment 2 Drehknauf (Griff-Sortiment 3)	95 601 95 641
links (L)* rechts (R)*		71 064 10 (L/R) Basispreis:	72 064 10 (L/R) Basispreis:		
1-türig Türanschlag links bzw. rechts		Preisinfo	Preisinfo	Aufpreis	
		PG 1 PG 2	PG 1 PG 2	je Tür in PG 1 je Tür in PG 2 je Tür in PG 3 je Tür in PG 5	0,- 95 680 95 680 95 680
		PG 3 PG 5	PG 3 PG 5		
	*Bitte angeben, ob Türanschlag links oder rechts gewünscht wird.	B60 H240 T44	B60 H240 T62	Aufpreise für Kombination der Tür und Schubkästen aus unterschiedlichen Preisgruppen:	
links (L)* rechts (R)*		71 064 13 (L/R) Basispreis:	72 064 13 (L/R) Basispreis:	je Tür in PG 1 je Tür in PG 2 je Tür in PG 3 je Tür in PG 5	0,- 95 689 95 689 95 689
1-türig Türanschlag links bzw. rechts 3 Schubkästen		Preisinfo	Preisinfo	Schubkästen 3er-Set in PG 1 Schubkästen 3er-Set in PG 2 Schubkästen 3er-Set in PG 3 Schubkästen 3er-Set in PG 5	0,- --- 95 630 95 630
		Tür und Schubkästen aus <u>gleicher</u> Preisgruppe	Tür und Schubkästen aus <u>gleicher</u> Preisgruppe		
		PG 1 PG 2 ---	PG 1 PG 2 ---		
		PG 3 PG 5	PG 3 PG 5		
	*Bitte angeben, ob Türanschlag links oder rechts gewünscht wird.	B60 H240 T44	B60 H240 T62	Aufpreise für Kombination der Tür und Schubkästen aus unterschiedlichen Preisgruppen:	
links (L)* rechts (R)*		71 064 14 (L/R) Basispreis:	72 064 14 (L/R) Basispreis:	je Tür in PG 1 je Tür in PG 2 je Tür in PG 3 je Tür in PG 5	0,- 95 689 95 689 95 689
1-türig Türanschlag links bzw. rechts 4 Schubkästen		Preisinfo	Preisinfo	Schubkästen 4er-Set in PG 1 Schubkästen 4er-Set in PG 2 Schubkästen 4er-Set in PG 3 Schubkästen 4er-Set in PG 5	0,- --- 95 673 95 673
		Tür und Schubkästen aus <u>gleicher</u> Preisgruppe	Tür und Schubkästen aus <u>gleicher</u> Preisgruppe		
		PG 1 PG 2 ---	PG 1 PG 2 ---		
		PG 3 PG 5	PG 3 PG 5		
		H240 T42 Seitenstärke 1,6 99 092 42	H240 T60 Seitenstärke 1,6 99 092 60		
	Rechte Abschlussseite				

Horizont 100

Drehtüren-Planungsschränke

Höhe 240 cm

Die vielfältigen Farbausführungen entnehmen Sie bitte der „Programm-Übersicht“ auf der ersten Seite dieses Programms.

Alle Schubkästen mit
Vollauszug, Selbsteinzug
und Dämpfung



Preisgruppe PG 1: Dekore
Preisgruppe PG 2: Kristallspiegel
Preisgruppe PG 3: Gläser & Grauspiegel
Preisgruppe PG 5: Hochglanz

Schubkastenhöhe H3 = ca. 25 cm

Rückwände in Stärke 5 mm

Der Preis pro Artikel ergibt sich aus:
Basispreis + der Addition der Aufpreise

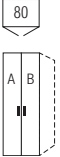
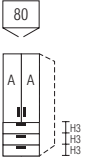
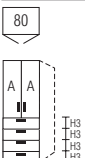
Breite 80 cm

Drehtüren-Planungsschränke		Höhe 240 cm		Aufpreise für			
mit Soft-Abstopfung Nutztiefe 40/58 cm		Tiefe 44 cm	Tiefe 62 cm				
 <p>2-türig 1 Tür A links 1 Tür B rechts</p>	N°	B80 H240 T44	B80 H240 T62	Griffe aus Griff-Sortiment 2	95 602		
		71 084 10	72 084 10	Drehknauf (Griff-Sortiment 3)	95 641		
		Basispreis:					
		Preisinfo Türen aus gleicher Preisgruppe				Aufpreise für Kombination der Türen A und B aus unterschiedlichen Preisgruppen:	
PG 1	PG 2	PG 1	PG 2	je Tür in PG 1	0,-		
PG 3	PG 5	PG 3	PG 5	je Tür in PG 2	95 698		
				je Tür in PG 3	95 698		
				je Tür in PG 5	95 698		
 <p>2-türig 2 Türen A 3 Schubkästen</p>	N°	B80 H240 T44	B80 H240 T62	Aufpreise für Kombination der Türen und Schub- kästen aus unterschiedlichen Preisgruppen:			
		71 084 13	72 084 13	je Tür in PG 1	0,-		
		Basispreis:				je Tür in PG 2	95 699
		Preisinfo Türen und Schubkästen aus gleicher Preisgruppe				je Tür in PG 3	95 699
PG 1	PG 2	PG 1	PG 2	je Tür in PG 5	95 699		
---	---	---	---	Schubkästen 3er-Set in PG 1	0,-		
PG 3	PG 5	PG 3	PG 5	Schubkästen 3er-Set in PG 2	---		
				Schubkästen 3er-Set in PG 3	95 633		
				Schubkästen 3er-Set in PG 5	95 633		
 <p>2-türig 2 Türen A 4 Schubkästen</p>	N°	B80 H240 T44	B80 H240 T62	Aufpreise für Kombination der Türen und Schub- kästen aus unterschiedlichen Preisgruppen:			
		71 084 14	72 084 14	je Tür in PG 1	0,-		
		Basispreis:				je Tür in PG 2	95 699
		Preisinfo Türen und Schubkästen aus gleicher Preisgruppe				je Tür in PG 3	95 699
PG 1	PG 2	PG 1	PG 2	je Tür in PG 5	95 699		
---	---	---	---	Schubkästen 4er-Set in PG 1	0,-		
PG 3	PG 5	PG 3	PG 5	Schubkästen 4er-Set in PG 2	---		
				Schubkästen 4er-Set in PG 3	95 676		
				Schubkästen 4er-Set in PG 5	95 676		
 <p>Rechte Abschlussseite</p>	N°	H240 T42 Seitenstärke 1,6	H240 T60 Seitenstärke 1,6				
		99 092 42	99 092 60				

Horizont 100

Drehtüren-Planungsschränke

Höhe 240 cm

Die vielfältigen Farbausführungen entnehmen Sie bitte der „Programm-Übersicht“ auf der ersten Seite dieses Programms.

Alle Schubkästen mit
Vollauszug, Selbsteinzug
und Dämpfung



Preisgruppe PG 1: Dekore
Preisgruppe PG 2: Kristallspiegel
Preisgruppe PG 3: Gläser & Grauspiegel
Preisgruppe PG 5: Hochglanz

Schubkastenhöhe H3 = ca. 25 cm

Rückwände in Stärke 5 mm

Der Preis pro Artikel ergibt sich aus:
Basispreis + der Addition der Aufpreise

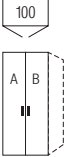
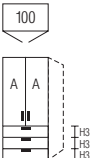
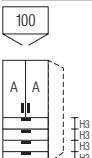
Breite 100 cm

Drehtüren-Planungsschränke		Höhe 240 cm		Aufpreise für	
mit Soft-Abstopfung Nutztiefe 40/58 cm		Tiefe 44 cm	Tiefe 62 cm		
 <p>2-türig 1 Tür A links 1 Tür B rechts</p>	N°	B100 H240 T44	B100 H240 T62	Griffe aus Griff-Sortiment 2	95 602
		71 104 10	72 104 10	Drehknauf (Griff-Sortiment 3)	95 641
		Basispreis:	Basispreis:		
		Preisinfo Türen aus <u>gleicher</u> Preisgruppe		Aufpreise für Kombination der Türen A und B aus unterschiedlichen Preisgruppen:	
PG 1	PG 2	PG 1	PG 2	je Tür in PG 1	0,-
PG 3	PG 5	PG 3	PG 5	je Tür in PG 2	95 680
				je Tür in PG 3	95 680
				je Tür in PG 5	95 680
 <p>2-türig 2 Türen A 3 Schubkästen</p>	N°	B100 H240 T44	B100 H240 T62	Aufpreise für Kombination der Türen und Schubkästen aus unterschiedlichen Preisgruppen:	
		71 104 13	72 104 13	je Tür in PG 1	0,-
		Basispreis:	Basispreis:	je Tür in PG 2	95 689
		Preisinfo Türen und Schubkästen aus <u>gleicher</u> Preisgruppe		je Tür in PG 3	95 689
PG 1	PG 2	PG 1	PG 2	je Tür in PG 5	95 689
PG 3	PG 5	PG 3	PG 5	Schubkästen 3er-Set in PG 1	0,-
	---		---	Schubkästen 3er-Set in PG 2	---
				Schubkästen 3er-Set in PG 3	95 631
				Schubkästen 3er-Set in PG 5	95 631
 <p>2-türig 2 Türen A 4 Schubkästen</p>	N°	B100 H240 T44	B100 H240 T62	Aufpreise für Kombination der Türen und Schubkästen aus unterschiedlichen Preisgruppen:	
		71 104 14	72 104 14	je Tür in PG 1	0,-
		Basispreis:	Basispreis:	je Tür in PG 2	95 689
		Preisinfo Türen und Schubkästen aus <u>gleicher</u> Preisgruppe		je Tür in PG 3	95 689
PG 1	PG 2	PG 1	PG 2	je Tür in PG 5	95 689
PG 3	PG 5	PG 3	PG 5	Schubkästen 4er-Set in PG 1	0,-
	---		---	Schubkästen 4er-Set in PG 2	---
				Schubkästen 4er-Set in PG 3	95 677
				Schubkästen 4er-Set in PG 5	95 677
 <p>Rechte Abschlussseite</p>	N°	H240 T42 Seitenstärke 1,6	H240 T60 Seitenstärke 1,6		
		99 092 42	99 092 60		

Horizont 100

Drehtüren-Planungsschränke

Höhe 240 cm

Die vielfältigen Farbausführungen entnehmen Sie bitte der „Programm-Übersicht“ auf der ersten Seite dieses Programms.

Alle Schubkästen mit
Vollauszug, Selbsteinzug
und Dämpfung



Preisgruppe PG 1: Dekore
Preisgruppe PG 2: Kristallspiegel
Preisgruppe PG 3: Gläser & Grauspiegel
Preisgruppe PG 5: Hochglanz

Schubkastenhöhe H3 = ca. 25 cm

Rückwände in Stärke 5 mm

Der Preis pro Artikel ergibt sich aus:
Basispreis + der Addition der Aufpreise

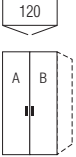
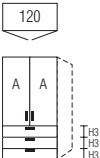
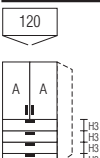
Breite 120 cm

Drehtüren-Planungsschränke		Höhe 240 cm		Aufpreise für			
mit Soft-Abstopfung Nutztiefe 40/58 cm		Tiefe 44 cm	Tiefe 62 cm				
 <p>2-türig 1 Tür A links 1 Tür B rechts</p>	N°	B120 H240 T44	B120 H240 T62	Griffe aus Griff-Sortiment 2	95 602		
		71 124 10	72 124 10	Drehknauf (Griff-Sortiment 3)	95 641		
		Basispreis:		Basispreis:			
		Preisinfo Türen aus gleicher Preisgruppe				Aufpreise für Kombination der Türen A und B aus unterschiedlichen Preisgruppen:	
PG 1	PG 2	PG 1	PG 2	je Tür in PG 1	0,-		
PG 3	PG 5	PG 3	PG 5	je Tür in PG 2	95 680		
				je Tür in PG 3	95 680		
				je Tür in PG 5	95 680		
 <p>2-türig 2 Türen A 3 Schubkästen</p>	N°	B120 H240 T44	B120 H240 T62	Aufpreise für Kombination der Türen und Schubkästen aus unterschiedlichen Preisgruppen:			
		71 124 13	72 124 13	je Tür in PG 1	0,-		
		Basispreis:		Basispreis:		je Tür in PG 2	95 689
		Preisinfo Türen und Schubkästen aus gleicher Preisgruppe				je Tür in PG 3	95 689
PG 1	PG 2	PG 1	PG 2	je Tür in PG 5	95 689		
---	---	---	---	Schubkästen 3er-Set in PG 1	0,-		
PG 3	PG 5	PG 3	PG 5	Schubkästen 3er-Set in PG 2	---		
				Schubkästen 3er-Set in PG 3	95 631		
				Schubkästen 3er-Set in PG 5	95 631		
 <p>2-türig 2 Türen A 4 Schubkästen</p>	N°	B120 H240 T44	B120 H240 T62	Aufpreise für Kombination der Türen und Schubkästen aus unterschiedlichen Preisgruppen:			
		71 124 14	72 124 14	je Tür in PG 1	0,-		
		Basispreis:		Basispreis:		je Tür in PG 2	95 689
		Preisinfo Türen und Schubkästen aus gleicher Preisgruppe				je Tür in PG 3	95 689
PG 1	PG 2	PG 1	PG 2	je Tür in PG 5	95 689		
---	---	---	---	Schubkästen 4er-Set in PG 1	0,-		
PG 3	PG 5	PG 3	PG 5	Schubkästen 4er-Set in PG 2	---		
				Schubkästen 4er-Set in PG 3	95 677		
				Schubkästen 4er-Set in PG 5	95 677		
 <p>Rechte Abschlussseite</p>	N°	H240 T42 Seitenstärke 1,6	H240 T60 Seitenstärke 1,6				
		99 092 42	99 092 60				

Horizont 100

Falttüren-Planungsschränke

Höhe 240 cm

Die vielfältigen Farbausführungen entnehmen Sie bitte der „Programm-Übersicht“ auf der ersten Seite dieses Programms.

Alle Schubkästen mit Vollauszug, Selbsteinzug und Dämpfung



Preisgruppe PG 1: Dekore
Preisgruppe PG 2: Kristallspiegel
Preisgruppe PG 3: Gläser & Grauspiegel
Preisgruppe PG 5: Hochglanz

Schubkastenhöhe H3 = ca. 25 cm

Rückwände in Stärke 5 mm

Der Preis pro Artikel ergibt sich aus:
Basispreis + der Addition der Aufpreise

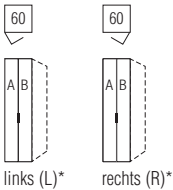
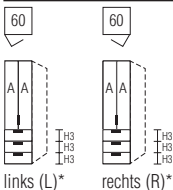
Breite 60 cm

Falttüren-Planungsschränke		Höhe 240 cm		Aufpreise für		
Nutztiefe 40/58 cm		Tiefe 44 cm	Tiefe 62 cm			
 <p>links (L)* rechts (R)*</p> <p>2-türig Türanschlag links bzw. rechts 1 Tür A links 1 Tür B rechts</p>	<p>*Bitte angeben, ob Türanschlag links oder rechts gewünscht wird.</p> <p>N°</p>	<p>B60 H240 T44</p> <p>81 064 10 (L/R) Basispreis:</p>	<p>B60 H240 T62</p> <p>82 064 10 (L/R) Basispreis:</p>	<p>Griff aus Griff-Sortiment 2 95 601</p> <p>Aufpreise für Kombination der Türen A und B aus unterschiedlichen Preisgruppen:</p> <p>je Tür in PG 1 0,-</p> <p>je Tür in PG 2 95 698</p> <p>je Tür in PG 3 95 698</p> <p>je Tür in PG 5 95 698</p>		
		<p>Preisinfo Türen aus gleicher Preisgruppe</p>				
		PG 1	PG 2			PG 1
PG 3	PG 5	PG 3	PG 5			
 <p>links (L)* rechts (R)*</p> <p>2-türig Türanschlag links bzw. rechts 2 Türen A 3 Schubkästen</p>	<p>*Bitte angeben, ob Türanschlag links oder rechts gewünscht wird.</p> <p>N°</p>	<p>B60 H240 T44</p> <p>81 064 13 (L/R) Basispreis:</p>	<p>B60 H240 T62</p> <p>82 064 13 (L/R) Basispreis:</p>	<p>Aufpreise für Kombination der Türen und Schubkästen aus unterschiedlichen Preisgruppen:</p> <p>je Tür in PG 1 0,-</p> <p>je Tür in PG 2 95 699</p> <p>je Tür in PG 3 95 699</p> <p>je Tür in PG 5 95 699</p> <p>Schubkästen 3er-Set in PG 1 0,-</p> <p>Schubkästen 3er-Set in PG 2 ---</p> <p>Schubkästen 3er-Set in PG 3 95 630</p> <p>Schubkästen 3er-Set in PG 5 95 630</p>		
		<p>Preisinfo Türen und Schubkästen aus gleicher Preisgruppe</p>				
		PG 1	PG 2			PG 1
PG 3	PG 5	PG 3	PG 5			
 <p>Rechte Abschlussseite</p>	<p>N°</p>	<p>H240 T42 Seitenstärke 1,6 99 092 42</p>	<p>H240 T60 Seitenstärke 1,6 99 092 60</p>			

Durch die Kombination je eines Falttüren-Planungselements mit Links- und Rechtsanschlag entsteht ein **Schrank in Panorama-Optik**.

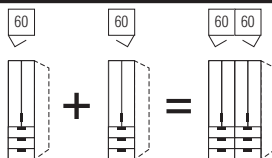

Falttüren-Öffnungsunterstützung

Falttüren-Öffnungsunterstützung „links“ N° **91 094 00**
für Falttürenpaare mit Linksanschlag erleichtert das Öffnen der Falttüren Montage links an Schrankinnenseite

91 094 00

Falttüren-Öffnungsunterstützung

Falttüren-Öffnungsunterstützung „rechts“ N° **91 095 00**
für Falttürenpaare mit Rechtsanschlag erleichtert das Öffnen der Falttüren Montage rechts an Schrankinnenseite

91 095 00

Horizont 100

Falttüren-Planungsschränke

Höhe 240 cm

Die vielfältigen Farbausführungen entnehmen Sie bitte der „Programm-Übersicht“ auf der ersten Seite dieses Programms.

Alle Schubkästen mit
Vollauszug, Selbsteinzug
und Dämpfung



Preisgruppe PG 1: Dekore
Preisgruppe PG 2: Kristallspiegel
Preisgruppe PG 3: Gläser & Grauspiegel
Preisgruppe PG 5: Hochglanz

Schubkastenhöhe H3 = ca. 25 cm

Rückwände in Stärke 5 mm

Der Preis pro Artikel ergibt sich aus:
Basispreis + der Addition der Aufpreise

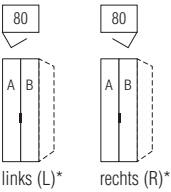
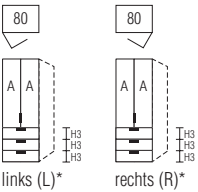
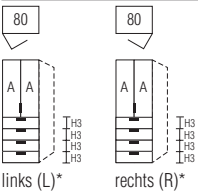
Breite 80 cm

Falttüren-Planungsschränke		Höhe 240 cm		Aufpreise für			
Nutztiefe 40/58 cm		Tiefe 44 cm	Tiefe 62 cm				
 <p>links (L)* rechts (R)*</p> <p>2-türig Türanschlag links bzw. rechts 1 Tür A links 1 Tür B rechts</p>	<p>*Bitte angeben, ob Türanschlag links oder rechts gewünscht wird.</p> <p>N°</p>	<p>B80 H240 T44</p> <p>81 084 10 (L/R) Basispreis:</p>	<p>B80 H240 T62</p> <p>82 084 10 (L/R) Basispreis:</p>	<p>Griff aus Griff-Sortiment 2</p> <p>95 601</p>			
		<p>Preisinfo Türen aus <u>gleicher</u> Preisgruppe</p>				<p>Aufpreise für Kombination der Türen A und B aus unterschiedlichen Preisgruppen:</p>	
		PG 1	PG 2			PG 1	PG 2
PG 3	PG 5	PG 3	PG 5	je Tür in PG 2	95 698		
				je Tür in PG 3	95 698		
				je Tür in PG 5	95 698		
 <p>links (L)* rechts (R)*</p> <p>2-türig Türanschlag links bzw. rechts 2 Türen A 3 Schubkästen</p>	<p>*Bitte angeben, ob Türanschlag links oder rechts gewünscht wird.</p> <p>N°</p>	<p>B80 H240 T44</p> <p>81 084 13 (L/R) Basispreis:</p>	<p>B80 H240 T62</p> <p>82 084 13 (L/R) Basispreis:</p>	<p>Aufpreise für Kombination der Türen und Schub- kästen aus unterschiedlichen Preisgruppen:</p>			
		<p>Preisinfo Türen und Schubkästen aus <u>gleicher</u> Preisgruppe</p>				<p>je Tür in PG 1</p> <p>0,-</p>	
		PG 1	PG 2			PG 1	PG 2
PG 3	PG 5	PG 3	PG 5	je Tür in PG 3	95 699		
				je Tür in PG 5	95 699		
				Schubkästen 3er-Set in PG 1	0,-		
				Schubkästen 3er-Set in PG 2	95 699		
				Schubkästen 3er-Set in PG 3	95 699		
				Schubkästen 3er-Set in PG 5	95 633		
 <p>links (L)* rechts (R)*</p> <p>2-türig Türanschlag links bzw. rechts 2 Türen A 4 Schubkästen</p>	<p>*Bitte angeben, ob Türanschlag links oder rechts gewünscht wird.</p> <p>N°</p>	<p>B80 H240 T44</p> <p>81 084 14 (L/R) Basispreis:</p>	<p>B80 H240 T62</p> <p>82 084 14 (L/R) Basispreis:</p>	<p>Aufpreise für Kombination der Türen und Schub- kästen aus unterschiedlichen Preisgruppen:</p>			
		<p>Preisinfo Türen und Schubkästen aus <u>gleicher</u> Preisgruppe</p>				<p>je Tür in PG 1</p> <p>0,-</p>	
		PG 1	PG 2			PG 1	PG 2
PG 3	PG 5	PG 3	PG 5	je Tür in PG 3	95 699		
				je Tür in PG 5	95 699		
				Schubkästen 4er-Set in PG 1	0,-		
				Schubkästen 4er-Set in PG 2	95 676		
				Schubkästen 4er-Set in PG 3	95 676		
				Schubkästen 4er-Set in PG 5	95 676		
 <p>Rechte Abschlussseite</p>	<p>N°</p>	<p>H240 T42 Seitenstärke 1,6</p> <p>99 092 42</p>	<p>H240 T60 Seitenstärke 1,6</p> <p>99 092 60</p>				

Durch die Kombination je eines
Falttüren-Planungselements mit
Links- und Rechtsanschlag entsteht
ein **Schrank in Panorama-Optik**.

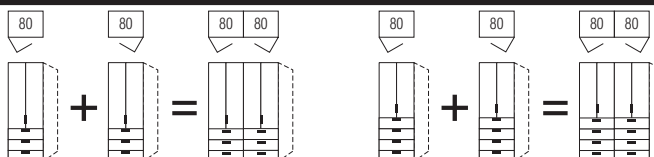

Horizont 100

Höhe 240 cm

Falittüren-Planungsschränke



Die vielfältigen Farbausführungen entnehmen Sie bitte der „Programm-Übersicht“ auf der ersten Seite dieses Programms.

Preisgruppe PG 1: Dekore
 Preisgruppe PG 2: Kristallspiegel
 Preisgruppe PG 3: Gläser & Grauspiegel
 Preisgruppe PG 5: Hochglanz

Rückwände in Stärke 5 mm

Breite 90 cm

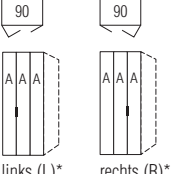
Der Preis pro Artikel ergibt sich aus:
 Basispreis + der Addition der Aufpreise

Falittüren-Planungsschränke		Höhe 240 cm		Aufpreise für			
Nutztiefe 40/58 cm		Tiefe 44 cm	Tiefe 62 cm				
 <p>links (L)* rechts (R)*</p> <p>3-türig Falittüranschlag links bzw. rechts 3 Türen A</p>	*Bitte angeben, ob Türanschlag links oder rechts gewünscht wird. N°	B90 H240 T44 81 094 10 (L/R) Basispreis:	B90 H240 T62 82 094 10 (L/R) Basispreis:	Griff aus Griff-Sortiment 2	95 601		
		Preisinfo				Aufpreis je Tür in PG 1 je Tür in PG 2 je Tür in PG 3 je Tür in PG 5	0,- 95 698 95 698 95 698
		Türen aus gleicher Preisgruppe					
		PG 1	PG 2	PG 1	PG 2		
PG 3	PG 5	PG 3	PG 5				
 <p>Rechte Abschlussseite</p>	N°	H240 T42 Seitenstärke 1,6 99 092 42	H240 T60 Seitenstärke 1,6 99 092 60				

Falittüren-Öffnungsunterstützung

Falittüren-Öffnungsunterstützung „links“ N°
 für Falittürenpaare mit Linksanschlag
 erleichtert das Öffnen der Falittüren
 Montage links an Schrankinnenseite

91 094 00

Falittüren-Öffnungsunterstützung

Falittüren-Öffnungsunterstützung „rechts“ N°
 für Falittürenpaare mit Rechtsanschlag
 erleichtert das Öffnen der Falittüren
 Montage rechts an Schrankinnenseite

91 095 00

Horizont 100

Falttüren-Planungsschränke

Höhe 240 cm

Die vielfältigen Farbausführungen entnehmen Sie bitte der „Programm-Übersicht“ auf der ersten Seite dieses Programms.

Alle Schubkästen mit
Vollauszug, Selbsteinzug
und Dämpfung



Preisgruppe PG 1: Dekore
Preisgruppe PG 2: Kristallspiegel
Preisgruppe PG 3: Gläser & Grauspiegel
Preisgruppe PG 5: Hochglanz

Schubkastenhöhe H3 = ca. 25 cm

Rückwände in Stärke 5 mm

Der Preis pro Artikel ergibt sich aus:
Basispreis + der Addition der Aufpreise

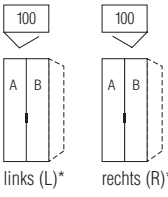
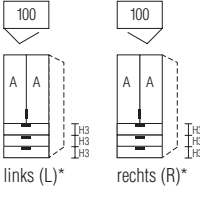
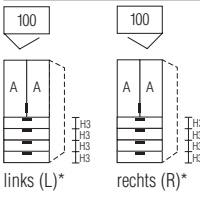
Breite 100 cm

Falttüren-Planungsschränke		Höhe 240 cm				Aufpreise für			
Nutztiefe 40/58 cm		Tiefe 44 cm		Tiefe 62 cm					
 <p>links (L)* rechts (R)*</p> <p>2-türig Türanschlag links bzw. rechts 1 Tür A links 1 Tür B rechts</p>	<p>*Bitte angeben, ob Türanschlag links oder rechts gewünscht wird.</p> <p>N°</p>	<p>B100 H240 T44</p> <p>81 104 10 (L/R) Basispreis:</p>		<p>B100 H240 T62</p> <p>82 104 10 (L/R) Basispreis:</p>		<p>Griff aus Griff-Sortiment 2 95 601</p>			
		<p>Preisinfo Türen aus <u>gleicher</u> Preisgruppe</p>				<p>Aufpreise für Kombination der Türen A und B aus unterschiedlichen Preisgruppen:</p>			
		PG 1	PG 2	PG 1	PG 2	je Tür in PG 1	0,-	je Tür in PG 2	95 680
		PG 3	PG 5	PG 3	PG 5	je Tür in PG 3	95 680	je Tür in PG 5	95 680
 <p>links (L)* rechts (R)*</p> <p>2-türig Türanschlag links bzw. rechts 2 Türen A 3 Schubkästen</p>	<p>*Bitte angeben, ob Türanschlag links oder rechts gewünscht wird.</p> <p>N°</p>	<p>B100 H240 T44</p> <p>81 104 13 (L/R) Basispreis:</p>		<p>B100 H240 T62</p> <p>82 104 13 (L/R) Basispreis:</p>		<p>Aufpreise für Kombination der Türen und Schub- kästen aus unterschiedlichen Preisgruppen:</p>			
		<p>Preisinfo Türen und Schubkästen aus <u>gleicher</u> Preisgruppe</p>				<p>je Tür in PG 1 0,-</p> <p>je Tür in PG 2 95 689</p> <p>je Tür in PG 3 95 689</p> <p>je Tür in PG 5 95 689</p>			
		PG 1	PG 2	PG 1	PG 2	Schubkästen 3er-Set in PG 1	0,-	Schubkästen 3er-Set in PG 2	---
		PG 3	PG 5	PG 3	PG 5	Schubkästen 3er-Set in PG 3	95 631	Schubkästen 3er-Set in PG 5	95 631
 <p>links (L)* rechts (R)*</p> <p>2-türig Türanschlag links bzw. rechts 2 Türen A 4 Schubkästen</p>	<p>*Bitte angeben, ob Türanschlag links oder rechts gewünscht wird.</p> <p>N°</p>	<p>B100 H240 T44</p> <p>81 104 14 (L/R) Basispreis:</p>		<p>B100 H240 T62</p> <p>82 104 14 (L/R) Basispreis:</p>		<p>Aufpreise für Kombination der Türen und Schub- kästen aus unterschiedlichen Preisgruppen:</p>			
		<p>Preisinfo Türen und Schubkästen aus <u>gleicher</u> Preisgruppe</p>				<p>je Tür in PG 1 0,-</p> <p>je Tür in PG 2 95 689</p> <p>je Tür in PG 3 95 689</p> <p>je Tür in PG 5 95 689</p>			
		PG 1	PG 2	PG 1	PG 2	Schubkästen 4er-Set in PG 1	0,-	Schubkästen 4er-Set in PG 2	---
		PG 3	PG 5	PG 3	PG 5	Schubkästen 4er-Set in PG 3	95 677	Schubkästen 4er-Set in PG 5	95 677
 <p>Rechte Abschlussseite</p>	<p>N°</p>	<p>H240 T42 Seitenstärke 1,6 99 092 42</p>		<p>H240 T60 Seitenstärke 1,6 99 092 60</p>					

Durch die Kombination je eines
Falttüren-Planungselements mit
Links- und Rechtsanschlag entsteht
ein **Schrank in Panorama-Optik**.

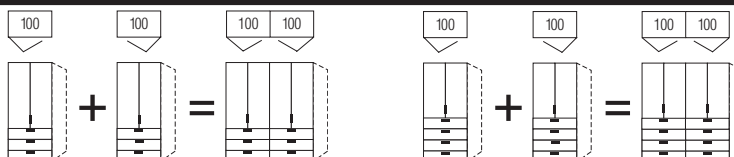

Horizont 100

Höhe 240 cm

Falldüren-Planungsschränke

Die vielfältigen Farbausführungen entnehmen Sie bitte der „Programm-Übersicht“ auf der ersten Seite dieses Programms.

Alle Schubkästen mit
Vollauszug, Selbstzug
und Dämpfung

Preisgruppe PG 1: Dekore
Preisgruppe PG 2: Kristallspiegel
Preisgruppe PG 3: Gläser & Grauspiegel
Preisgruppe PG 5: Hochglanz

Schubkastenhöhe H3 = ca. 25 cm

Rückwände in Stärke 5 mm

Breite 120 cm

Der Preis pro Artikel ergibt sich aus:
Basispreis + der Addition der Aufpreise

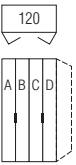
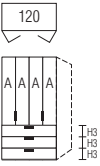
Falldüren-Planungsschränke	Höhe 240 cm		Aufpreise für	
Nutztiefe 40/58 cm	Tiefe 44 cm	Tiefe 62 cm		
 <p>Bitte zu den Türen A bis D jeweils die gewünschte Farbausführung angeben.</p> <p>4-türig je 1 Tür A, B, C und D</p>	<p>B120 H240 T44</p> <p>81 124 10 Basispreis:</p>	<p>B120 H240 T62</p> <p>82 124 10 Basispreis:</p>	<p>Griffe aus Griff-Sortiment 2 95 602</p> <p>Aufpreise für Kombination der Türen A bis D aus unterschiedlichen Preisgruppen:</p> <p>je Tür in PG 1 0,-</p> <p>je Tür in PG 2 95 698</p> <p>je Tür in PG 3 95 698</p> <p>je Tür in PG 5 95 698</p>	
	<p>Preisinfo Türen aus gleicher Preisgruppe</p> <p>PG 1 PG 2 PG 1 PG 2</p>			
	<p>PG 3 PG 5 PG 3 PG 5</p>			
 <p>4-türig 4 Türen A 3 Schubkästen</p>	<p>B120 H240 T44</p> <p>81 124 13 Basispreis:</p>	<p>B120 H240 T62</p> <p>82 124 13 Basispreis:</p>	<p>Aufpreise für Kombination der Türen und Schubkästen aus unterschiedlichen Preisgruppen:</p> <p>je Tür in PG 1 0,-</p> <p>je Tür in PG 2 95 699</p> <p>je Tür in PG 3 95 699</p> <p>je Tür in PG 5 95 699</p> <p>Schubkästen 3er-Set in PG 1 0,-</p> <p>Schubkästen 3er-Set in PG 2 ---</p> <p>Schubkästen 3er-Set in PG 3 95 631</p> <p>Schubkästen 3er-Set in PG 5 95 631</p>	
	<p>Preisinfo Türen und Schubkästen aus gleicher Preisgruppe</p> <p>PG 1 PG 2 PG 1 PG 2</p> <p>--- ---</p>			
	<p>PG 3 PG 5 PG 3 PG 5</p>			
<p>Rechte Abschlussseite</p>	<p>H240 T42 Seitenstärke 1,6 99 092 42</p>	<p>H240 T60 Seitenstärke 1,6 99 092 60</p>		

Falldüren-Öffnungsunterstützung

Falld.-Öffnungsunterstützung (2er-Set)

1 x für Falldürenpaar mit Linksanschlag
1 x für Falldürenpaar mit Rechtsanschlag
erleichtert das Öffnen der Falldüren
Montage li+re an Schrankinnenseite

N° **91 089 00**

Falldüren-Öffnungsunterstützung

Falldüren-Öffnungsunterstützung „links“

für Falldürenpaare mit Linksanschlag
erleichtert das Öffnen der Falldüren
Montage links an Schrankinnenseite

N° **91 094 00**

Falldüren-Öffnungsunterstützung „rechts“

für Falldürenpaare mit Rechtsanschlag
erleichtert das Öffnen der Falldüren
Montage rechts an Schrankinnenseite

N° **91 095 00**

Falldüren-Panorama-Planungsschränke

Die vielfältigen Farbausführungen entnehmen Sie bitte der „Programm-Übersicht“ auf der ersten Seite dieses Programms.



Innenausstattung
je Schrankelement:
2 Fachböden
1 Kleiderstange

Preisgruppe PG 1: Dekore
Preisgruppe PG 2: Kristallspiegel
Preisgruppe PG 3: Gläser & Grauspiegel
Preisgruppe PG 5: Hochglanz

Rückwände in Stärke 5 mm

Breite 160 + 200 cm (Panorama)

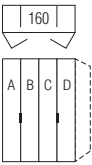
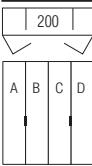
Der Preis pro Artikel ergibt sich aus:
Basispreis + der Addition der Aufpreise

Falldüren-Planungsschränke	Höhe 240 cm	Aufpreise für												
Nutztiefe 58 cm	Tiefe 62 cm													
 <p>Bitte zu den Türen A bis D jeweils die gewünschte Farbausführung angeben.</p> <p>4-türig je 1 Tür A, B, C und D</p>	<p>B160 H240 T62</p> <p>82 164 11 Basispreis:</p> <p>Preisinfo Türen aus gleicher Preisgruppe</p> <table border="0"> <tr> <td>PG 1</td> <td>PG 2</td> </tr> <tr> <td>PG 3</td> <td>PG 5</td> </tr> </table>	PG 1	PG 2	PG 3	PG 5	<p>Griffe aus Griff-Sortiment 2 95 602</p> <p>Aufpreise für Kombination der Türen A bis D aus unterschiedlichen Preisgruppen:</p> <table border="0"> <tr> <td>je Tür in PG 1</td> <td>0,-</td> </tr> <tr> <td>je Tür in PG 2</td> <td>95 698</td> </tr> <tr> <td>je Tür in PG 3</td> <td>95 698</td> </tr> <tr> <td>je Tür in PG 5</td> <td>95 698</td> </tr> </table>	je Tür in PG 1	0,-	je Tür in PG 2	95 698	je Tür in PG 3	95 698	je Tür in PG 5	95 698
PG 1	PG 2													
PG 3	PG 5													
je Tür in PG 1	0,-													
je Tür in PG 2	95 698													
je Tür in PG 3	95 698													
je Tür in PG 5	95 698													
 <p>Bitte zu den Türen A bis D jeweils die gewünschte Farbausführung angeben.</p> <p>4-türig je 1 Tür A, B, C und D</p>	<p>B200 H240 T62</p> <p>82 204 11 Basispreis:</p> <p>Preisinfo Türen aus gleicher Preisgruppe</p> <table border="0"> <tr> <td>PG 1</td> <td>PG 2</td> </tr> <tr> <td>PG 3</td> <td>PG 5</td> </tr> </table>	PG 1	PG 2	PG 3	PG 5	<p>Griffe aus Griff-Sortiment 2 95 602</p> <p>Aufpreise für Kombination der Türen A bis D aus unterschiedlichen Preisgruppen:</p> <table border="0"> <tr> <td>je Tür in PG 1</td> <td>0,-</td> </tr> <tr> <td>je Tür in PG 2</td> <td>95 680</td> </tr> <tr> <td>je Tür in PG 3</td> <td>95 680</td> </tr> <tr> <td>je Tür in PG 5</td> <td>95 680</td> </tr> </table>	je Tür in PG 1	0,-	je Tür in PG 2	95 680	je Tür in PG 3	95 680	je Tür in PG 5	95 680
PG 1	PG 2													
PG 3	PG 5													
je Tür in PG 1	0,-													
je Tür in PG 2	95 680													
je Tür in PG 3	95 680													
je Tür in PG 5	95 680													
 <p>Rechte Abschlussseite</p>	<p>H240 T60 Seitenstärke 1,6</p> <p>99 092 60</p>													

Falldüren-Öffnungsunterstützung**Falld.-Öffnungsunterstützung (2er-Set)**

1 x für Falldürenpaar mit Linksanschlag
1 x für Falldürenpaar mit Rechtsanschlag
erleichtert das Öffnen der Falldüren
Montage li+re an Schrankinnenseite

N°

91 089 00

Drehtüren-Eckschränke

Die vielfältigen Farbausführungen entnehmen Sie bitte der „Programm-Übersicht“ auf der ersten Seite dieses Programms.

Preisgruppe PG 1: Dekore
 Preisgruppe PG 2: Kristallspiegel
 Preisgruppe PG 3: Gläser & Grauspiegel
 Preisgruppe PG 5: Hochglanz

Rückwände in Stärke 5 mm

Der Preis pro Artikel ergibt sich aus:
 Basispreis + der Addition der Aufpreise

50er-Eckelemente

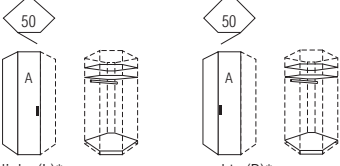
Drehtüren-Eckschränke	Höhe 240 cm	Aufpreise für
mit Soft-Abstoppung Schenkellänge 99x99 cm	Tiefe 62 cm	
 links (L)* rechts (R)*	H240 T62	Griff aus Griff-Sortiment 2 Drehknauf (Griff-Sortiment 3)
N°	72 924 10 (L/R) Basispreis:	95 601 95 641
1-türig Türanschlag links bzw. rechts	Preisinfo	Aufpreis
	PG 1 PG 2	je Tür in PG 1 je Tür in PG 2
	PG 3 PG 5	je Tür in PG 3 je Tür in PG 5
		0,- 95 680 95 680 95 680

*Bitte angeben, ob Türanschlag links oder rechts gewünscht wird.

Bitte beachten:
 Unmittelbar neben einem **1-türigen Eckschrank** kann links und/oder rechts kein weiteres **1-türiges Schrankelement** mit Griff in Richtung zur Ecke zeigend geplant werden.

60er-Eckelemente

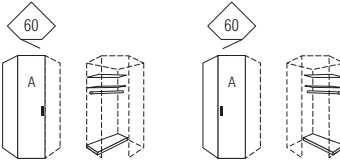
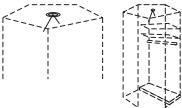
Drehtüren-Eckschränke	Höhe 240 cm	Aufpreise für
mit Soft-Abstoppung Schenkellänge 106x106 cm	Tiefe 62 cm	
 links (L)* rechts (R)*	H240 T62	Griff aus Griff-Sortiment 2 Drehknauf (Griff-Sortiment 3)
N°	72 934 10 (L/R) Basispreis:	95 601 95 641
1-türig Türanschlag links bzw. rechts	Preisinfo	Aufpreis
	PG 1 PG 2	je Tür in PG 1 je Tür in PG 2
	PG 3 PG 5	je Tür in PG 3 je Tür in PG 5
		0,- 95 680 95 680 95 680
für 60er-Eckelemente	Ø 7	
 LED-Innenbeleuchtung* mit Sensorschaltung	97 161 00	Wird das 60er-Eckelement mit Aufsatzschrank geplant, kann die Innenbeleuchtung nicht eingesetzt werden.

Der Preis pro Artikel ergibt sich aus:
 Basispreis + der Addition der Aufpreise

Dieser **Eckschrank** kann **nicht einzeln**, sondern **nur zwischen zwei Schränken** geplant werden.

Bitte beachten:
 Unmittelbar neben einem **1-türigen Eckschrank** kann links und/oder rechts kein weiteres **1-türiges Schrankelement** mit Griff in Richtung zur Ecke zeigend geplant werden.

*LED-Innenbeleuchtung (A++; BEL103-Koch) mit nicht austauschbarem Leuchtmittel, Aktivierung per Sensorschaltung

Horizont 100

Höhe 240 cm

Begehbarer Drehtüren-Eckschrank



Die vielfältigen Farbausführungen entnehmen Sie bitte der „Programm-Übersicht“ auf der ersten Seite dieses Programms.



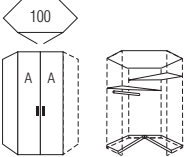

Preisgruppe PG 1: Dekore
 Preisgruppe PG 2: Kristallspiegel
 Preisgruppe PG 3: Gläser & Grauspiegel
 Preisgruppe PG 5: Hochglanz

Rückwände in Stärke 5 mm

Der Preis pro Artikel ergibt sich aus:
 Basispreis + der Addition der Aufpreise

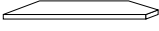
Begehbare Ecke

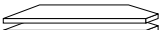
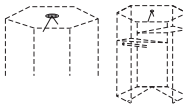
Begehbare Ecke	Höhe 240 cm	Aufpreise für
mit Soft-Abstoppung Schenkellänge 133x133 cm	Tiefe 62 cm	
	H240 T62 72 904 10 Basispreis:	Griffe aus Griff-Sortiment 2 Drehknauf (Griff-Sortiment 3)
2-türig 2 Türen A 1 Steckdose	Preisinfo Türen aus gleicher Preisgruppe	Aufpreis je Tür in PG 1 je Tür in PG 2 je Tür in PG 3 je Tür in PG 5
	PG 1 PG 2 PG 3 PG 5	0,- 95 602 95 641 95 680 95 680 95 680
 Rechte Abschlussseite	H240 T60 Seitenstärke 1,6 99 092 60	

Zubehör für Begehbare Ecke		Zubehör für Begehbare Ecke	
 Fachboden 1er-Paket Stärke 22 mm	N° B129 T50 92 097 00	 Schreibplatte Stärke 22 mm	N° T75 91 060 00
 Fachböden 2er-Paket Stärke 22 mm	N° B2x129 T50 92 098 00	 LED-Innenbeleuchtung* mit Sensorschaltung	N° ø 7 97 161 00
 Fachböden 3er-Paket Stärke 22 mm	N° B3x129 T50 92 099 00	*LED-Innenbeleuchtung (A++; BEL103-Koch) mit nicht austauschbarem Leuchtmittel, Aktivierung per Sensorschaltung	
 Kleiderstange alu-matt	N° Länge 97 cm 92 998 00		

Weitere praktische Zubehörteile wie Krawatten- und Hosenhalter usw. finden Sie im Programm ZUBEHÖR.

Schranksystem Horizont 100

Höhe 240 cm

90°-Ecklösung mit 1 Tür

Die vielfältigen Farbausführungen entnehmen Sie bitte der „Programm-Übersicht“ auf der ersten Seite dieses Programms.

- Preisgruppe PG 1: Dekore
- Preisgruppe PG 2: Kristallspiegel
- Preisgruppe PG 3: Gläser & Grauspiegel
- Preisgruppe PG 5: Hochglanz

Rückwände in Stärke 5 mm

Der Preis pro Artikel ergibt sich aus:
Basispreis + der Addition der Aufpreise

90°-Ecke - Breite 80 cm

90°-Ecklösung mit 1 Tür	Höhe 240 cm	Aufpreise für															
Stellmaße siehe Platzbedarfsskizzen																	
<p>80</p> <p>86-119</p> <p>104-137</p> <p>70</p> <p>44</p> <p>62</p> <p>A B</p> <p>N°</p> <p>2-türig 1 Drehtür A Türanschlag links 1 Blindtür B</p> <p>Bitte beachten: Die Blindtür B ist <u>nicht</u> in den Preisgruppen PG 2 Kristallspiegel und PG 3 Gläser & Grauspiegel erhältlich.</p>	<p>Tiefe 62 cm</p> <p>H240 T62</p> <p>72 964 10 Basispreis:</p>	<p>Griff aus Griff-Sortiment 2 Drehknauf (Griff-Sortiment 3)</p> <p>95 601 95 641</p>															
	<p>Preisinfo Türen aus gleicher Preisgruppe</p> <table border="1"> <tr> <td>PG 1</td> <td>PG 2</td> </tr> <tr> <td>---</td> <td>---</td> </tr> <tr> <td>PG 3</td> <td>PG 5</td> </tr> <tr> <td>---</td> <td>---</td> </tr> </table>	PG 1	PG 2	---	---	PG 3	PG 5	---	---	<p>Aufpreise für Kombination der Türen A und B aus unterschiedlichen Preisgruppen:</p> <table border="1"> <tr> <td>je Tür in PG 1</td> <td>0,-</td> </tr> <tr> <td>je Tür in PG 2</td> <td>95 698</td> </tr> <tr> <td>je Tür in PG 3</td> <td>95 698</td> </tr> <tr> <td>je Tür in PG 5</td> <td>95 698</td> </tr> </table>	je Tür in PG 1	0,-	je Tür in PG 2	95 698	je Tür in PG 3	95 698	je Tür in PG 5
PG 1	PG 2																
---	---																
PG 3	PG 5																
---	---																
je Tür in PG 1	0,-																
je Tür in PG 2	95 698																
je Tür in PG 3	95 698																
je Tür in PG 5	95 698																
<p>80</p> <p>86-119</p> <p>104-137</p> <p>70</p> <p>44</p> <p>62</p> <p>B A</p> <p>N°</p> <p>2-türig 1 Drehtür A Türanschlag rechts 1 Blindtür B</p> <p>Bitte beachten: Die Blindtür B ist <u>nicht</u> in den Preisgruppen PG 2 Kristallspiegel und PG 3 Gläser & Grauspiegel erhältlich.</p>	<p>H240 T62</p> <p>72 974 10 Basispreis:</p>	<p>Griff aus Griff-Sortiment 2 Drehknauf (Griff-Sortiment 3)</p> <p>95 601 95 641</p>															
	<p>Preisinfo Türen aus gleicher Preisgruppe</p> <table border="1"> <tr> <td>PG 1</td> <td>PG 2</td> </tr> <tr> <td>---</td> <td>---</td> </tr> <tr> <td>PG 3</td> <td>PG 5</td> </tr> <tr> <td>---</td> <td>---</td> </tr> </table>	PG 1	PG 2	---	---	PG 3	PG 5	---	---	<p>Aufpreise für Kombination der Türen A und B aus unterschiedlichen Preisgruppen:</p> <table border="1"> <tr> <td>je Tür in PG 1</td> <td>0,-</td> </tr> <tr> <td>je Tür in PG 2</td> <td>95 698</td> </tr> <tr> <td>je Tür in PG 3</td> <td>95 698</td> </tr> <tr> <td>je Tür in PG 5</td> <td>95 698</td> </tr> </table>	je Tür in PG 1	0,-	je Tür in PG 2	95 698	je Tür in PG 3	95 698	je Tür in PG 5
PG 1	PG 2																
---	---																
PG 3	PG 5																
---	---																
je Tür in PG 1	0,-																
je Tür in PG 2	95 698																
je Tür in PG 3	95 698																
je Tür in PG 5	95 698																
<p>N°</p> <p>Rechte Abschlussseite</p>	<p>H240 T60 Seitenstärke 1,6</p> <p>99 092 60</p>																

Schranksystem Horizont 100

Höhe 240 cm

90°-Ecklösung mit 1 Tür



Die vielfältigen Farbausführungen entnehmen Sie bitte der „Programm-Übersicht“ auf der ersten Seite dieses Programms.

- Preisgruppe PG 1: Dekore
- Preisgruppe PG 2: Kristallspiegel
- Preisgruppe PG 3: Gläser & Grauspiegel
- Preisgruppe PG 5: Hochglanz

Rückwände in Stärke 5 mm

Der Preis pro Artikel ergibt sich aus:
Basispreis + der Addition der Aufpreise

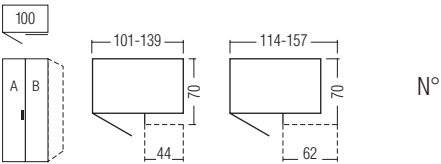
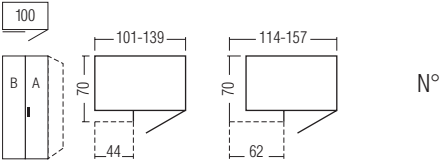
90°-Ecke - Breite 100 cm

90°-Ecklösung mit 1 Tür	Höhe 240 cm	Aufpreise für															
Stellmaße siehe Platzbedarfsskizzen																	
 <p>2-türig 1 Drehtür A Türanschlag links 1 Blindtür B</p> <p>Bitte beachten: Die Blindtür B ist <u>nicht</u> in den Preisgruppen PG 2 Kristallspiegel und PG 3 Gläser & Grauspiegel erhältlich.</p>	<p>Tiefe 62 cm</p> <p>H240 T62</p> <p>72 984 10 Basispreis:</p>	<p>Griff aus Griff-Sortiment 2 Drehknauf (Griff-Sortiment 3)</p> <p>95 601 95 641</p>															
	<p>Preisinfo Türen aus gleicher Preisgruppe</p> <table border="1"> <tr> <td>PG 1</td> <td>PG 2</td> </tr> <tr> <td>---</td> <td>---</td> </tr> <tr> <td>PG 3</td> <td>PG 5</td> </tr> <tr> <td>---</td> <td>---</td> </tr> </table>	PG 1	PG 2	---	---	PG 3	PG 5	---	---	<p>Aufpreise für Kombination der Türen A und B aus unterschiedlichen Preisgruppen:</p> <table border="1"> <tr> <td>je Tür in PG 1</td> <td>0,-</td> </tr> <tr> <td>je Tür in PG 2</td> <td>95 680</td> </tr> <tr> <td>je Tür in PG 3</td> <td>95 680</td> </tr> <tr> <td>je Tür in PG 5</td> <td>95 680</td> </tr> </table>	je Tür in PG 1	0,-	je Tür in PG 2	95 680	je Tür in PG 3	95 680	je Tür in PG 5
PG 1	PG 2																
---	---																
PG 3	PG 5																
---	---																
je Tür in PG 1	0,-																
je Tür in PG 2	95 680																
je Tür in PG 3	95 680																
je Tür in PG 5	95 680																
 <p>2-türig 1 Drehtür A Türanschlag rechts 1 Blindtür B</p> <p>Bitte beachten: Die Blindtür B ist <u>nicht</u> in den Preisgruppen PG 2 Kristallspiegel und PG 3 Gläser & Grauspiegel erhältlich.</p>	<p>H240 T62</p> <p>72 994 10 Basispreis:</p>	<p>Griff aus Griff-Sortiment 2 Drehknauf (Griff-Sortiment 3)</p> <p>95 601 95 641</p>															
	<p>Preisinfo Türen aus gleicher Preisgruppe</p> <table border="1"> <tr> <td>PG 1</td> <td>PG 2</td> </tr> <tr> <td>---</td> <td>---</td> </tr> <tr> <td>PG 3</td> <td>PG 5</td> </tr> <tr> <td>---</td> <td>---</td> </tr> </table>	PG 1	PG 2	---	---	PG 3	PG 5	---	---	<p>Aufpreise für Kombination der Türen A und B aus unterschiedlichen Preisgruppen:</p> <table border="1"> <tr> <td>je Tür in PG 1</td> <td>0,-</td> </tr> <tr> <td>je Tür in PG 2</td> <td>95 680</td> </tr> <tr> <td>je Tür in PG 3</td> <td>95 680</td> </tr> <tr> <td>je Tür in PG 5</td> <td>95 680</td> </tr> </table>	je Tür in PG 1	0,-	je Tür in PG 2	95 680	je Tür in PG 3	95 680	je Tür in PG 5
PG 1	PG 2																
---	---																
PG 3	PG 5																
---	---																
je Tür in PG 1	0,-																
je Tür in PG 2	95 680																
je Tür in PG 3	95 680																
je Tür in PG 5	95 680																
 <p>Rechte Abschlussseite</p>	<p>H240 T60 Seitenstärke 1,6</p> <p>99 092 60</p>																

Horizont 100

Höhe 240 cm

90° Ecklösung mit 2 Türen





Die vielfältigen Farbausführungen entnehmen Sie bitte der „Programm-Übersicht“ auf der ersten Seite dieses Programms.

Preisgruppe PG 1: Dekore
 Preisgruppe PG 2: Kristallspiegel
 Preisgruppe PG 3: Gläser & Grauspiegel
 Preisgruppe PG 5: Hochglanz

Rückwände in Stärke 5 mm

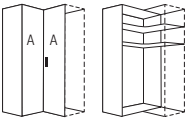
Der Preis pro Artikel ergibt sich aus:
 Basispreis + der Addition der Aufpreise

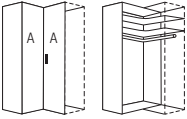
90°-Ecke mit 2 Türen

90° Ecklösung mit 2 Türen		Höhe 240 cm		Aufpreise für	
mit Soft-Abstoppung Stellmaße siehe Platzbedarfsskizzen		Tiefe 44 / 44 cm	Tiefe 62 / 62 cm		
 <p>2-türig 2 Türen A</p> <p>Innenausstattung: 2 Fachböden</p>	 <p>N°</p>	H240 T44/44		Griff aus Griff-Sortiment 2	95 601
		71 914 10 Basispreis:		Drehknauf (Griff-Sortiment 3)	95 641
		Preisinfo Türen aus gleicher Preisgruppe		Aufpreis	
		PG 1	PG 2	je Tür in PG 1	0,-
		PG 3	PG 5	je Tür in PG 2	95 680
				je Tür in PG 3	95 680
				je Tür in PG 5	95 680
 <p>2-türig 2 Türen A</p> <p>Innenausstattung: 2 Fachböden 1 Kleiderstange</p>	 <p>N°</p>	H240 T62/62		Griff aus Griff-Sortiment 2	95 601
		72 914 10 Basispreis:		Drehknauf (Griff-Sortiment 3)	95 641
		Preisinfo Türen aus gleicher Preisgruppe		Aufpreis	
		PG 1	PG 2	je Tür in PG 1	0,-
		PG 3	PG 5	je Tür in PG 2	95 680
				je Tür in PG 3	95 680
				je Tür in PG 5	95 680
 <p>Rechte Abschlussseite</p>	N°	H240 T42 Seitenstärke 1,6	H240 T60 Seitenstärke 1,6		
		99 092 42	99 092 60		

Horizont 100

Höhe 240 cm

90° Ecklösung mit 2 Türen





Die vielfältigen Farbausführungen entnehmen Sie bitte der „Programm-Übersicht“ auf der ersten Seite dieses Programms.

Preisgruppe PG 1: Dekore
 Preisgruppe PG 2: Kristallspiegel
 Preisgruppe PG 3: Gläser & Grauspiegel
 Preisgruppe PG 5: Hochglanz

Rückwände in Stärke 5 mm

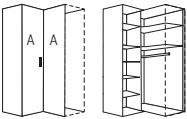
Der Preis pro Artikel ergibt sich aus:
 Basispreis + der Addition der Aufpreise

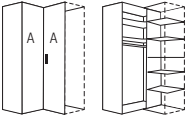
90°-Ecke mit 2 Türen

90° Ecklösung mit 2 Türen		Höhe 240 cm		Aufpreise für	
mit Soft-Abstoppung Stellmaße siehe Platzbedarfsskizzen		Tiefe 44 / 62 cm	Tiefe 62 / 44 cm		
 <p>2-türig 2 Türen A</p> <p>Innenausstattung links: 5 Fachböden Innenausstattung rechts: 2 Fachböden 1 Kleiderstange</p>	 <p>N°</p>	H240 T44/62		Griff aus Griff-Sortiment 2	95 601
		71 944 10 Basispreis:		Drehknauf (Griff-Sortiment 3)	95 641
		Preisinfo Türen aus gleicher Preisgruppe PG 1 PG 2 PG 3 PG 5		Aufpreis je Tür in PG 1 0,- je Tür in PG 2 95 680 je Tür in PG 3 95 680 je Tür in PG 5 95 680	
 <p>2-türig 2 Türen A</p> <p>Innenausstattung links: 2 Fachböden 1 Kleiderstange Innenausstattung rechts: 5 Fachböden</p>	 <p>N°</p>	H240 T62/44		Griff aus Griff-Sortiment 2	95 601
		72 954 10 Basispreis:		Drehknauf (Griff-Sortiment 3)	95 641
		Preisinfo Türen aus gleicher Preisgruppe PG 1 PG 2 PG 3 PG 5		Aufpreis je Tür in PG 1 0,- je Tür in PG 2 95 680 je Tür in PG 3 95 680 je Tür in PG 5 95 680	
 <p>Rechte Abschlussseite</p>	N°	H240 T60 Seitenstärke 1,6	H240 T42 Seitenstärke 1,6		
		99 092 60	99 092 42		

Schrägelemente



Die vielfältigen Farbausführungen entnehmen Sie bitte der „Programm-Übersicht“ auf der ersten Seite dieses Programms.

Preisgruppe PG 1: Dekore
 Preisgruppe PG 2: Kristallspiegel
 Preisgruppe PG 3: Gläser & Grauspiegel
 Preisgruppe PG 5: Hochglanz

Rückwände in Stärke 5 mm

Der Preis pro Artikel ergibt sich aus:
 Basispreis + der Addition der Aufpreise

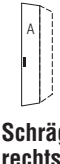
Schrägelemente - Breite 36 cm

Drehtüren-Schrägelemente		Höhe 240 cm		Aufpreise für	
mit Soft-Abstopfung Nutztiefe 40/58 cm		Tiefe 44 / 62 cm	Tiefe 62 / 44 cm		
 <p>Schrägelement links 1-türig Türanschlag links</p> <p>Innenausstattung: 4 Fachböden</p>	N°	B36 H240 T44/62		Griff aus Griff-Sortiment 2 Drehknauf (Griff-Sortiment 3)	95 601 95 641
		71 704 10 Basispreis:			
		Preisinfo			Aufpreis
		PG 1	PG 2	je Tür in PG 1 je Tür in PG 2 je Tür in PG 3 je Tür in PG 5	0,- 95 698 95 698 95 698
		PG 3	PG 5		
 <p>Schrägelement rechts 1-türig Türanschlag rechts</p> <p>Innenausstattung: 4 Fachböden</p>	N°	B36 H240 T62/44		Griff aus Griff-Sortiment 2 Drehknauf (Griff-Sortiment 3)	95 601 95 641
		72 714 10 Basispreis:			
		Preisinfo			Aufpreis
		PG 1	PG 2	je Tür in PG 1 je Tür in PG 2 je Tür in PG 3 je Tür in PG 5	0,- 95 698 95 698 95 698
		PG 3	PG 5		
<p>Bitte beachten: Schräg- und Rundelemente können nicht einzeln gestellt, sondern nur als Zwischenbau- oder Abschlusselement geplant werden.</p> <p>Bei Planung als Abschlusselement darf in Kombination mit einem Profilkranz nicht mit der tieferen Schrankseite aufgehört werden.</p>					
 <p>Rechte Abschlusseite</p>	N°	H240 T60 Seitenstärke 1,6	H240 T42 Seitenstärke 1,6		
		99 092 60	99 092 42		

Schrägelemente



Die vielfältigen Farbausführungen entnehmen Sie bitte der „Programm-Übersicht“ auf der ersten Seite dieses Programms.

Preisgruppe PG 1: Dekore
 Preisgruppe PG 2: Kristallspiegel
 Preisgruppe PG 3: Gläser & Grauspiegel
 Preisgruppe PG 5: Hochglanz

Rückwände in Stärke 5 mm

Der Preis pro Artikel ergibt sich aus:
 Basispreis + der Addition der Aufpreise

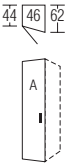
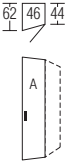
Schrägelemente - Breite 46 cm

Drehtüren-Schrägelemente		Höhe 240 cm		Aufpreise für	
mit Soft-Abstopfung Nutztiefe 40/58 cm		Tiefe 44 / 62 cm	Tiefe 62 / 44 cm		
 <p>Schrägelement links 1-türig Türanschlag links</p> <p>Innenausstattung: 4 Fachböden</p>	N°	B46 H240 T44/62		Griff aus Griff-Sortiment 2	95 601
		71 724 10 Basispreis:		Drehknauf (Griff-Sortiment 3)	95 641
		Preisinfo			Aufpreis
		PG 1	PG 2	je Tür in PG 1	0,-
		PG 3	PG 5	je Tür in PG 2	95 680
				je Tür in PG 3	95 680
				je Tür in PG 5	95 680
 <p>Schrägelement rechts 1-türig Türanschlag rechts</p> <p>Innenausstattung: 4 Fachböden</p>	N°	B46 H240 T62/44		Griff aus Griff-Sortiment 2	95 601
		72 734 10 Basispreis:		Drehknauf (Griff-Sortiment 3)	95 641
		Preisinfo			Aufpreis
		PG 1	PG 2	je Tür in PG 1	0,-
		PG 3	PG 5	je Tür in PG 2	95 680
				je Tür in PG 3	95 680
				je Tür in PG 5	95 680
<p>Bitte beachten: Schräg- und Rundelemente können nicht einzeln gestellt, sondern nur als Zwischenbau- oder Abschlusselement geplant werden.</p> <p>Bei Planung als Abschlusselement darf in Kombination mit einem Profilkranz nicht mit der tieferen Schrankseite aufgehört werden.</p>					
 <p>Rechte Abschlusseite</p>	N°	H240 T60 Seitenstärke 1,6	H240 T42 Seitenstärke 1,6		
		99 092 60	99 092 42		

Rundelemente



Die vielfältigen Farbausführungen entnehmen Sie bitte der „Programm-Übersicht“ auf der ersten Seite dieses Programms.

Preisgruppe PG 1: Dekore
 Preisgruppe PG 2: Kristallspiegel
 Preisgruppe PG 3: Gläser & Grauspiegel
 Preisgruppe PG 5: Hochglanz

Rückwände in Stärke 5 mm

Der Preis pro Artikel ergibt sich aus:
 Basispreis + der Addition der Aufpreise

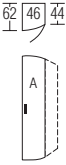
Rundelemente - Breite 46 cm

Drehtüren-Rundelemente		Höhe 240 cm		Aufpreise für	
mit Soft-Abstoppung Nutztiefe 40/58 cm		Tiefe 44 / 62 cm	Tiefe 62 / 44 cm		
 <p>Rundelement links 1-türig Türanschlag links</p> <p>Innenausstattung: 4 Fachböden</p>	N°	B46 H240 T44/62		Griff aus Griff-Sortiment 2	95 601
		71 744 10 Basispreis:		Rundtüren <u>nicht</u> lieferbar in den Preisgruppen PG 2 und PG3	
		Preisinfo		Aufpreis	
		PG 1	PG 2	je Tür in PG 1	0,-
			---	je Tür in PG 2	---
		PG 3	PG 5	je Tür in PG 3	---
		---	---	je Tür in PG 5	95 692
 <p>Rundelement rechts 1-türig Türanschlag rechts</p> <p>Innenausstattung: 4 Fachböden</p>	N°	B46 H240 T62/44		Griff aus Griff-Sortiment 2	95 601
		72 754 10 Basispreis:		Rundtüren <u>nicht</u> lieferbar in den Preisgruppen PG 2 und PG3	
		Preisinfo		Aufpreis	
		PG 1	PG 2	je Tür in PG 1	0,-
			---	je Tür in PG 2	---
		PG 3	PG 5	je Tür in PG 3	---
		---	---	je Tür in PG 5	95 692
<p>Bitte beachten: Schräg- und Rundelemente können nicht einzeln gestellt, sondern nur als Zwischenbau- oder Abschlusselement geplant werden.</p> <p>Bei Planung als Abschlusselement darf in Kombination mit einem Profilkranz nicht mit der tieferen Schrankseite aufgehört werden.</p>					
 <p>Rechte Abschlusseite</p>	N°	H240 T60 Seitenstärke 1,6	H240 T42 Seitenstärke 1,6		
		99 092 60	99 092 42		

Horizont 100

Höhe 240 cm

Offenes Regal

Die vielfältigen Farbausführungen entnehmen Sie bitte der „Programm-Übersicht“ auf der ersten Seite dieses Programms.

Bei Einsatz von Regalen bitte grundsätzlich Stellskizze der Bestellung beifügen.

Preisgruppe PG 1: Dekore
 Preisgruppe PG 2: Kristallspiegel
 Preisgruppe PG 3: Gläser & Grauspiegel
 Preisgruppe PG 5: Hochglanz

Regale zum Zwischenbau, als Abschluss und freistehend einsetzbar.

Breite 30 cm

Regal mit 2 Außenseiten	Höhe 240 cm	
	Tiefe 30 cm	
	B30 H240 T30 5 Fachböden / 6 offene Fächer	
	N° 44 902 00	
5 Fachböden (22 mm) Rückwand		

Farbe des Regals wählen:
Lieferbar in allen Dekoren der Preisgruppe PG 1

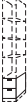
2er-Set Schubkästen		
für offenes Regal		
	B26 H2x19 T27	
	N° 44 110 00	
Schubkästen 2er-Set		Alle Schubkästen mit Vollauszug, Selbsteinzug und Dämpfung Schubkasten-Innendekor Leinenoptik Twist

1. Farbe der Schubkästen wählen:
Lieferbar in allen Dekoren der Preisgruppe PG 1

2. Grifffarbe wählen:

- 301** alu-matt
- 302** chrom
- 322** Edelstahl
- 324** schwarz

auch mehrfach je Regal einsetzbar
nur passend in den drei unteren Regalfächern

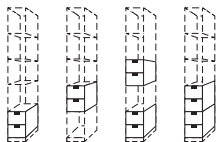

Horizont 100

Höhe 240 cm

Funktionselemente

Die vielfältigen Farbausführungen entnehmen Sie bitte der „Programm-Übersicht“ auf der ersten Seite dieses Programms.

Alle Schubkästen mit
Vollauszug, Selbsteinzug
und Dämpfung

Preisgruppe PG 1: Dekore
Preisgruppe PG 2: Kristallspiegel
Preisgruppe PG 3: Gläser & Grauspiegel
Preisgruppe PG 5: Hochglanz

Schubkastenhöhe H3 = ca. 25 cm

Rückwände in Stärke 5 mm

Der Preis pro Artikel ergibt sich aus:
Basispreis + der Addition der Aufpreise

Breite 50 cm

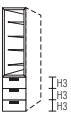
Funktionselement mit Bücherregal		Höhe 240 cm		Aufpreise	
		Tiefe 44 cm	Tiefe 62 cm		
 <p>50 Nische bei beiden Schranktiefen: B42 H151 T40</p> <p>4 Fachböden (22 mm) 3 Schubkästen Rückwand</p>	<p>B50 H240 T44</p> <p>44 901 02 Basispreis:</p>	<p>B50 H240 T62</p> <p>44 902 02 Basispreis:</p>			
	<p>Preisinfo</p> <p>PG 1 PG 2 PG 3 PG 5</p> <p>--- ---</p>		<p>Preisinfo</p> <p>PG 1 PG 2 PG 3 PG 5</p> <p>--- ---</p>		<p>Aufpreis</p> <p>Schubkästen 3er-Set in PG 1 Schubkästen 3er-Set in PG 2 Schubkästen 3er-Set in PG 3 Schubkästen 3er-Set in PG 5</p> <p>0,- --- 95 630 95 630</p>

1. Farbe der Schubkästen wählen:
Lieferbar in allen Ausführungen der Preisgruppen PG 1, PG 3 und PG 5

2. Farbe der Regalnische wählen:
Lieferbar in allen Holz-Dekoren der Preisgruppe PG 1 (nicht lieferbar in den Uni-Dekoren Polarweiß, Seidengrau, Terra matt, Basalt)

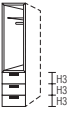
Funktionselement mit Garderobe		Höhe 240 cm		Aufpreise	
		Tiefe 44 cm	Tiefe 62 cm		
 <p>50 Nische des Garderobenelements: B42 H151 T56</p> <p>1 Fachboden (22 mm) 1 Kleiderstange Rückwand</p>		<p>B50 H240 T62</p> <p>44 902 03 Basispreis:</p>			
	<p>Preisinfo</p> <p>PG 1 PG 2 PG 3 PG 5</p> <p>--- ---</p>		<p>Aufpreis</p> <p>Schubkästen 3er-Set in PG 1 Schubkästen 3er-Set in PG 2 Schubkästen 3er-Set in PG 3 Schubkästen 3er-Set in PG 5</p> <p>0,- --- 95 630 95 630</p>		

1. Farbe der Schubkästen wählen:
Lieferbar in allen Ausführungen der Preisgruppen PG 1, PG 3 und PG 5

2. Farbe des Garderobenelements wählen:
Lieferbar in allen Holz-Dekoren der Preisgruppe PG 1 (nicht lieferbar in den Uni-Dekoren Polarweiß, Seidengrau, Terra matt, Basalt)

 <p>zusätzlicher Fachboden für Garderobenelement</p>	N°		<p>B42 T54 Stärke 22 mm</p> <p>92 399 00</p>		
 <p>Rechte Abschlussseite</p>	N°	<p>H240 T42 Seitenstärke 1,6</p> <p>99 092 42</p>	<p>H240 T60 Seitenstärke 1,6</p> <p>99 092 60</p>		

Die vielfältigen Farbausführungen entnehmen Sie bitte der „Programm-Übersicht“ auf der ersten Seite dieses Programms.

Alle Schubkästen mit Vollauszug, Selbsteinzug und Dämpfung

Preisgruppe PG 1: Dekore
Preisgruppe PG 2: Kristallspiegel
Preisgruppe PG 3: Gläser & Grauspiegel
Preisgruppe PG 5: Hochglanz

Schubkastenhöhe H3 = ca. 25 cm

Rückwände in Stärke 5 mm

TV-Element - Breite 120 cm

Der Preis pro Artikel ergibt sich aus: Basispreis + der Addition der Aufpreise

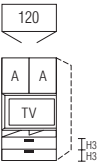
TV-Element	Höhe 240 cm		Aufpreise																							
mit Soft-Abstoppung	Tiefe 44 cm	Tiefe 62 cm																								
 <p>TV-Nische B114 H73 T15</p> <p>N°</p> <p>2 kurze Türen A TV-Aufhängeplatte* 2 offene Fächer 2 Schubkästen mittig unterteilt</p> <p><u>Innenausstattung hinter Türen:</u> 1 Fachboden Br. 118 cm, Tiefe 50 cm, Stärke 25 mm</p> <p><u>Innenausstattung hinter TV-Aufhängeplatte:</u> 2 Fachböden Br. 78 cm, Tiefe 34 cm, Stärke 22 mm</p>		<p>B120 H240 T62</p> <p>72 124 17 Basispreis:</p>	Türen und Schubkästen für TV-Element <u>nicht</u> lieferbar mit Kristallspiegel (= Preisgruppe PG 2)																							
		<p>Preisinfo Türen und Schubkästen aus gleicher Preisgruppe</p> <table border="1"> <tr> <td>PG 1</td> <td>PG 2</td> </tr> <tr> <td></td> <td>---</td> </tr> <tr> <td>PG 3</td> <td>PG 5</td> </tr> </table>	PG 1	PG 2		---	PG 3	PG 5	<p>Aufpreise für Kombination der Türen und Schubkästen aus unterschiedlichen Preisgruppen:</p> <table border="1"> <tr> <td>je Tür in PG 1</td> <td>0,-</td> </tr> <tr> <td>je Tür in PG 2</td> <td>---</td> </tr> <tr> <td>je Tür in PG 3</td> <td>95 665</td> </tr> <tr> <td>je Tür in PG 5</td> <td>95 665</td> </tr> <tr> <td>Schubkästen 2er-Set in PG 1</td> <td>0,-</td> </tr> <tr> <td>Schubkästen 2er-Set in PG 2</td> <td>---</td> </tr> <tr> <td>Schubkästen 2er-Set in PG 3</td> <td>95 635</td> </tr> <tr> <td>Schubkästen 2er-Set in PG 5</td> <td>95 635</td> </tr> </table>		je Tür in PG 1	0,-	je Tür in PG 2	---	je Tür in PG 3	95 665	je Tür in PG 5	95 665	Schubkästen 2er-Set in PG 1	0,-	Schubkästen 2er-Set in PG 2	---	Schubkästen 2er-Set in PG 3	95 635	Schubkästen 2er-Set in PG 5	95 635
PG 1	PG 2																									

PG 3	PG 5																									
je Tür in PG 1	0,-																									
je Tür in PG 2	---																									
je Tür in PG 3	95 665																									
je Tür in PG 5	95 665																									
Schubkästen 2er-Set in PG 1	0,-																									
Schubkästen 2er-Set in PG 2	---																									
Schubkästen 2er-Set in PG 3	95 635																									
Schubkästen 2er-Set in PG 5	95 635																									

1. Farbe der Türen wählen:
Lieferbar in allen Ausführungen der Preisgruppen PG 1, PG 3 und PG 5

2. Farbe der TV-Nische inkl. Fächer wählen:
Lieferbar in allen Dekoren der Preisgruppe PG 1

3. Farbe der Schubkästen wählen:
Lieferbar in allen Ausführungen der Preisgruppen PG 1, PG 3 und PG 5

*Bewegliche TV-Aufhängeplatte (links oder rechts schwenkend montierbar) mit Ausschnitt für Kabelauslass; geeignet für die Montage von TV-Geräten (Gewicht max. 20 kg) bis zu einer Größe von max. 40 Zoll (TV-Maß max. B94 x H53 cm) unter Berücksichtigung eines Belüftungsabstands von ringsum 10 cm - beachten Sie hierzu bitte die Angaben des Herstellers Ihres TV-Gerätes).



Zubehör für TV-Element	
<p>Elektrifizierungsset* 4fach-Schuko-Steckdosenleiste (Typ F) mit Kabelkanälen und Kabelstrumpf zum Anschließen und Befestigen der Geräte im Möbel</p> <p>N°</p> <p>99 051 00</p>	
*Elektrifizierungsset nur erhältlich in Deutschland, Österreich und den Niederlanden.	

Zubehör für TV-Element	
<p>für TV-Geräte Montage in TV-Nische</p>	
 <p>TV-Schwenkarm* TV-Maß max.: B94 x H53 cm</p> <p>N°</p> <p>91 213 00</p>	<p>B34 H31 T8-54</p>
*TV-Schwenkarm -5°/+10° neigbar, 180° schwenkbar, geeignet für alle TV-Geräte (Gewicht max. 20 kg) mit VESA-Standards 75x75 mm, 100x100 mm, 200x100 mm, 200x200 mm.	
Bitte die Maximal-Außenmaße des TV-Gerätes beachten!	
 <p>zusätzlicher Fachboden* für Fach hinter Türen von TV-Element</p> <p>N°</p> <p>92 014 00</p>	<p>B118 T50 Stärke 25 mm</p>
*Wählbar in Birke-Nachbildung (Z1) oder Leinenoptik Twist (X1); bitte bei Bestellung angeben.	

Drehtürenschränk mit 40er-Wäschefach und Garderobennische

Die vielfältigen Farbausführungen entnehmen Sie bitte der „Programm-Übersicht“ auf der ersten Seite dieses Programms.

Preisgruppe PG 1: Dekore
 Preisgruppe PG 2: Kristallspiegel
 Preisgruppe PG 3: Gläser & Grauspiegel
 Preisgruppe PG 5: Hochglanz

Rückwände in Stärke 5 mm

Der Preis pro Artikel ergibt sich aus:
 Basispreis + der Addition der Aufpreise

Breite 100 cm

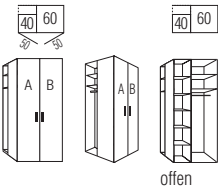
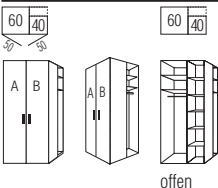
Drehtüren-Planungsschränke		Höhe 240 cm		Aufpreise für	
mit Soft-Abstoppung		Tiefe 44 cm	Tiefe 62 cm		
 <p>als Startelement links 2-türig 1 Tür A links 1 Tür B rechts Wäschefach links Garderobennische links</p>	N°		B100 H240 T62 72 104 15 Basispreis:	Griffe aus Griff-Sortiment 2	95 602
			Preisinfo Türen aus gleicher Preisgruppe PG 1 PG 2 PG 3 PG 5	Aufpreise für Kombination der Türen A und B aus unterschiedlichen Preisgruppen: je Tür in PG 1 0,- je Tür in PG 2 95 680 je Tür in PG 3 95 680 je Tür in PG 5 95 680	
 <p>als Abschlusselement rechts 2-türig 1 Tür A links 1 Tür B rechts Wäschefach rechts Garderobennische rechts</p>	N°		B100 H240 T62 72 104 16 Basispreis:	Griffe aus Griff-Sortiment 2	95 602
			Preisinfo Türen aus gleicher Preisgruppe PG 1 PG 2 PG 3 PG 5	Aufpreise für Kombination der Türen A und B aus unterschiedlichen Preisgruppen: je Tür in PG 1 0,- je Tür in PG 2 95 680 je Tür in PG 3 95 680 je Tür in PG 5 95 680	
Eine rechte Abschlussseite wird bei diesem Element nicht benötigt!					
Farbe der Garderobennische = Korpusfarbe					
Grundausrüstung des 40er-Wäschefaches 5 x Fachboden Br. 38 cm, Tiefe 34 cm, Stärke 22 mm					
Grundausrüstung der Garderobennische 2 x Fachboden Br. 22 cm, Tiefe 38 cm, Stärke 16 mm 1 x Kleiderstange, Länge 22 cm					

Zubehör**für Drehtürenschränke mit Garderobennische**

Kristallspiegel
 zur Selbstmontage auf
 schmaler Schrankseite
 neben Garderoben-
 nische

N°

B29 H179

99 014 00

Horizont 100

Höhe 240 cm

Anstell-Garderobe mit Zubehör

Die vielfältigen Farbausführungen entnehmen Sie bitte der „Programm-Übersicht“ auf der ersten Seite dieses Programms.

Preisgruppe PG 1: Dekore
 Preisgruppe PG 2: Kristallspiegel
 Preisgruppe PG 3: Gläser & Grauspiegel
 Preisgruppe PG 5: Hochglanz

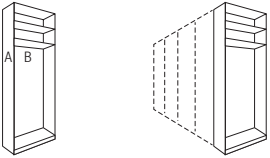

Breite 20 cm

Der Preis pro Artikel ergibt sich aus:
 Basispreis + der Addition der Aufpreise

Anstell-Garderobe	Höhe 240 cm		Aufpreise	
als Abschluss links und/oder rechts an Dreh- und Falttürenschränke	Tiefe 44 cm	Tiefe 62 cm		
 2 Fachböden Stärke 16 mm	N°	B20 H240 T62		
		44 902 22 Basispreis:		
		Preisinfo		
		PG 1 PG 2	Aufpreis	
		PG 3 PG 5	Front A in PG 1	0,-
			Front A in PG 2	95 693
			Front A in PG 3	95 693
			Front A in PG 5	95 693

1. Frontfarbe (A) wählen:
 Lieferbar in allen Ausführungen der Preisgruppen PG 1 bis PG 5

2. Korpusfarbe (B) wählen:
 Lieferbar in allen Schrank-Korpusfarben

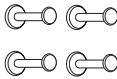
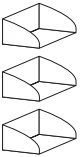
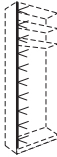
Zubehör für Anstell-Garderobe			Zubehör für Anstell-Garderobe		
 zusätzliche Fachböden 2er-Set in Korpusfarbe	N°	B2x57 T16 Stärke 16 mm	 Kleiderbügelhalter alu-matt Montage an Rückwand	N°	Länge 21 cm
		91 659 00			91 668 00
 Metallstange alu-matt für Hosen, Schals, Tücher usw.	N°	Länge 57 cm	 Metallhaken 4er-Set alu-matt Montage an Rückwand	N°	Länge 4 x 8 cm
		91 666 00			91 661 00
 Ablageschalen 3er-Set alu-matt Montage links und rechts an Innenseite	N°	B3x12 H5 T16	 LED-Lichtband* Montage links oder rechts an Innenseite	N°	für Schrankhöhe 240 cm Länge 229 cm
		91 667 00			97 411 01

*Dimmbares LED-Lichtband (A+; BEL120-Wessel) mit nicht austauschbaren Leuchtmitteln, Aktivierung per Fernbedienung.

Profilkranz ohne/mit Beleuchtung für Dreh- und Falttüren-Planungsschränke**Bestellhinweise für Profilkränze**

1. Alle Dreh- und Falttürenschränke HORIZONT 100 können auf Wunsch auch mit Profilkranz ohne bzw. mit integrierter Beleuchtung ausgestattet werden. Die Profilkränze werden pro Schrank-schenkel (a, b, c) bis zu einer Länge von max. 350 cm als durchgehender Profilkranz geliefert.
2. Ermittlung des korrekten Kranzpreises:
Durch die Addition der einzelnen Elementbreiten der gesamten Planung ergibt sich die Gesamtlänge des Profilkranzes. Diese Gesamtlänge (aufgerundet auf volle Meter) multipliziert mit dem Preis der Art.-Nr. 98000 (siehe rechts) ergibt den Gesamtpreis des Profilkranzes für die gesamte Planung.
3. Bei Planungen mit seitlicher Abschrägung können nur Profilkränze ohne Beleuchtung eingesetzt werden.

Profilkranz

lieferbar in allen Schrank-Korpusfarben

Preis pro angefangenem Meter

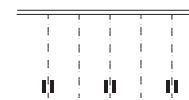

Stärke 38 mm

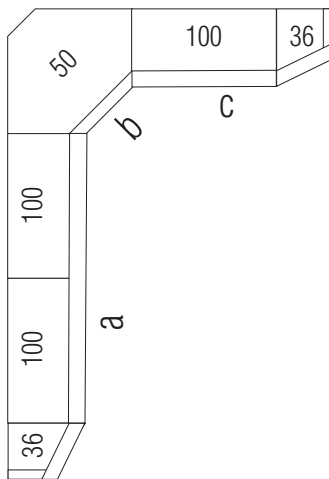
 Schrankhöhe mit Profilkranz: 201/227/244 cm
 Schranktiefe mit Profilkranz: 67/49 cm
98 000**Hinweis für Preisermittlung und Bestellung des Profilkranzes****Preisermittlung und Bestellung des Profilkranzes für dargestellte Eckkombination**

Ermittlung der Gesamtlänge des Profilkranzes:

3 x 100er-Element = **3,0 m**+
1 x 50er-Eckelement = **0,5 m**+
2 x 36er-Schrägelement = **0,72 m**Gesamtlänge = 3,0 m + 0,5 m + 0,72 m = **4,22 m**Bestellt werden muss lediglich **1 x die Art.-Nr. 98000** (siehe oben).Der Preis des Profilkranzes errechnet sich aus **5 x Preis für Art.-Nr. 98000**.**Beispiel 2:**

Bei einer Gesamtlänge von z.B. 2,80 m errechnet sich der Preis für den Profilkranz aus

3 x Preis für Art.-Nr. 98000.**Bestellhinweise für Kranzbeleuchtung**

Auf Wunsch kann der Kranz auch gegen Mehrpreis mit integrierter Beleuchtung ausgestattet werden (siehe unten).

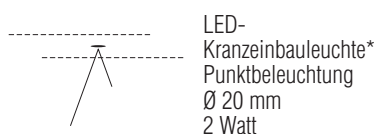
Bestellhinweise für Kranzbeleuchtung
 Die Punktbeleuchtung (1 Stck.) sitzt immer mittig über jeder Tür, auch über Schräg- und Rundtüren. Es können auch weniger Beleuchtungen eingesetzt werden, z.B. nur über jeder zweiten Tür oder keine Beleuchtung über den Außentüren.
 Bitte geben Sie Ihren Sonderwunsch bei der Bestellung an!
Kranzbeleuchtung

*Dimmbare LED-Beleuchtung (A+; BEL146K-Koch) mit nicht austauschbaren Leuchtmitteln, Aktivierung per Fernbedienung (2 Kanal-Fernbedienung, wählbar kalt-/warmweiß).

 Zum zentralen Schalten/Bedienen von bis zu 4 verschiedenen Möbelkomponenten finden Sie in der Rubrik **Zubehör** eine **4-Kanal-Fernbedienung**.

Aufpreis für Beleuchtung...	Preis	Art.-Nr.
... 1er-Set		95 975 01
... 2er-Set		95 975 02
... 3er-Set		95 975 03
... 4er-Set		95 975 04
... 5er-Set		95 975 05
... 6er-Set		95 975 06
... 7er-Set		95 975 07
... 8er-Set		95 975 08
... 9er-Set		95 975 09

Passepartoutblenden für Dreh- und Falttüren-Planungsschränke

Farbausführung wählen:		
P9 Polarweiß	J9 Sibiu-Lärche-Nachbildung	A1 Macadamia-Nussbaum-Nachbildung
S9 Seidengrau	Q9 Jackson-Eiche-Nachbildung	C9 Eiche-Nachbildung dark chocolate
Y1 Terra matt	M1 Sonoma-Eiche-Nachbildung	
L1 Basalt	E9 Eiche-Nachbildung silbergrau	

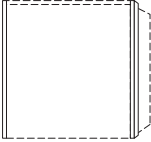
Passepartoutblenden*	für Höhe 240 cm		
zur seitlichen Einrahmung der gesamten Schrankkombination			
	Passepartoutblenden (2er-Set) links und rechts	N°	B2x3,2 H244 T12 98 393 00

*Einsatz der Passepartoutblenden nur in Kombination mit Profilkranz möglich

LED-Lichtsäulen

Farbausführung wählen:		
P9 Polarweiß	J9 Sibiu-Lärche-Nachbildung	A1 Macadamia-Nussbaum-Nachbildung
S9 Seidengrau	Q9 Jackson-Eiche-Nachbildung	C9 Eiche-Nachbildung dark chocolate
Y1 Terra matt	M1 Sonoma-Eiche-Nachbildung	
L1 Basalt	E9 Eiche-Nachbildung silbergrau	

LED-Lichtsäulen	Höhe 240 cm		
zur seitlichen Einrahmung der gesamten Schrankkombination			
	LED-Lichtsäule* (2er-Set) links und rechts	N°	B2x3,2 H240 T12 97 999 01 *Dimmbare LED-Beleuchtung (A+; BEL118-Wessel) mit nicht austauschbaren Leuchtmitteln, Aktivierung per Fernbedienung

Bei Einsatz der LED-Lichtsäule können die Schränke **nicht mit Profilkranz** ausgestattet werden.

Verbindungsstollen

Farbausführung wählen:		
P9 Polarweiß	J9 Sibiu-Lärche-Nachbildung	A1 Macadamia-Nussbaum-Nachbildung
S9 Seidengrau	Q9 Jackson-Eiche-Nachbildung	C9 Eiche-Nachbildung dark chocolate
Y1 Terra matt	M1 Sonoma-Eiche-Nachbildung	
L1 Basalt	E9 Eiche-Nachbildung silbergrau	

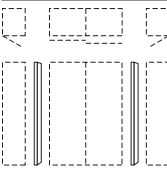
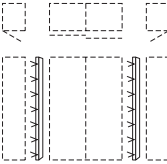
Verbindungsstollen	Höhe 240 cm		
zur Kombination von Dreh- und Schwebetürenschränken z. B. MARCATO2.0			
	Verbindungsstollen inkl. Tiefenausgleichsblenden (2er-Set) ohne Beleuchtung	N°	B2x3,2 H240 T12 98 942 00
	Verbindungsstollen inkl. Tiefenausgleichsblenden (2er-Set) mit LED-Lichtband* und Fernbedienung	N°	B2x3,2 H240 T12 97 997 01 *Dimmbare LED-Beleuchtung (A+; BEL118-Wessel) mit nicht austauschbaren Leuchtmitteln, Aktivierung per Fernbedienung

Dreh- und Schwebetürenschränke können **nicht unmittelbar nebeneinander** gestellt, sondern müssen konstruktiv bedingt **durch Verbindungsstollen** ohne/mit Beleuchtung **unterbrochen** werden. Bei **Einsatz der Verbindungsstollen** können die Schränke **nicht mit Profilkranz** ausgestattet werden.

Schranksystem Horizont 100

Höhe 240 cm

4-Kanal Funkfernbedienung

4-Kanal Funkfernbedienung		
		B5,5 H8 T1
	4-Kanal Fernbedienung zum Schalten (Ein/Aus/Dimmen) von bis zu max. 4 verschiedenen Möbelkomponenten mit LED-Beleuchtung	N° 99 049 00

Hiermit können die per Fernbedienung schaltbaren LED-Beleuchtungen mit nur einer(!) Fernbedienung einzeln oder in beliebig zusammengefassten Gruppen ein- bzw. ausgeschaltet und gedimmt werden.

Bitte beachten: nicht einsetzbar bei Leuchten mit Fuß-, Touch- bzw. Bettseiten-schalter, Akkuleuchten und Leuchten mit Sensorschaltung.

4-Kanal Funkfernbedienung und zusätzlichem Bluetooth Converter		
		B5,5 H8 T1
	4-Kanal Fernbedienung und Bluetooth Converter zum Schalten (Ein/Aus/Dimmen) von bis zu max. 4 verschiedenen Möbelkomponenten mit LED-Beleuchtung und/oder zur Bedienung per Smartphone App	N° 99 050 00

Hiermit können die per Fernbedienung schaltbaren LED-Beleuchtungen mit nur einer(!) Fernbedienung und **zusätzlich auch per Smartphone App** einzeln oder in beliebig zusammengefassten Gruppen ein- bzw. ausgeschaltet und gedimmt werden.

Bitte beachten: nicht einsetzbar bei Leuchten mit Fuß-, Touch- bzw. Bettseiten-schalter, Akkuleuchten und Leuchten mit Sensorschaltung.

Tiefenausgleichsblenden

Farbausführung wählen:	
P9	Polarweiß
S9	Seidengrau
Y1	Terra matt
L1	Basalt
J9	Sibiu-Lärche-Nachbildung
Q9	Jackson-Eiche-Nachbildung
M1	Sonoma-Eiche-Nachbildung
E9	Eiche-Nachbildung silbergrau
A1	Macadamia-Nussbaum-Nb.
C9	Eiche-Nachbildung dark chocolate

Tiefenausgleichsblenden		
		B1,3x4,1 H240
	Blenden (2er-Set) für Tiefenausgleich	N° 99 006 00

Das Blenden-Set wird in der Standardhöhe 240 cm geliefert und kann bei der Montage auf die gewünschte Höhe gekürzt werden.

Verwendung der Tiefenausgleichsblenden

Die Tiefenausgleichsblenden können eingesetzt werden ...

a) ... für Drehtürenschränke, wenn diese links und/oder rechts an Schwebetürenschränke angestellt werden. In den Verkaufseinheiten „Verbindungsstollen mit/ ohne Beleuchtung“ sind diese Blenden bereits enthalten.

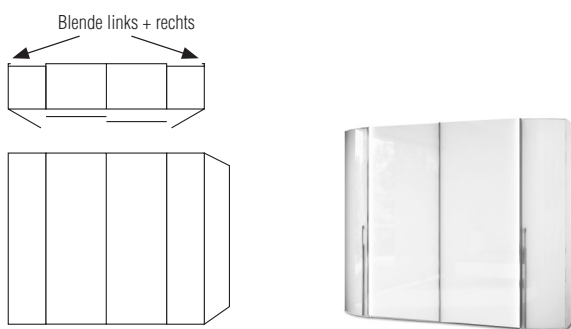

c) ... für Drehtürenschränke, wenn diese ohne Verwendung von Verbindungsstollen an Schwebetürenschränke angestellt werden z. B. bei Zwischenbau eines 30er-Regals.

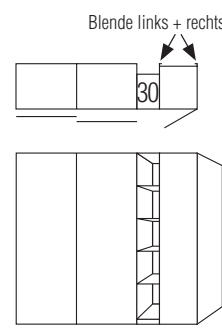

b) ... für Drehtürenschränke in Tiefe 44 cm, wenn diese frontbündig an Beimöbel in Tiefe 46 cm (z.B. Programm ALEGRO2) angestellt werden.

